

支持管取付金物（サドル型）

JOB
DATE

No.

FFAA0105

φ76.3用 中間用 鉄製溶融亜鉛めっき仕上

NIPエンジニアリング株式会社

SCALE
1/5

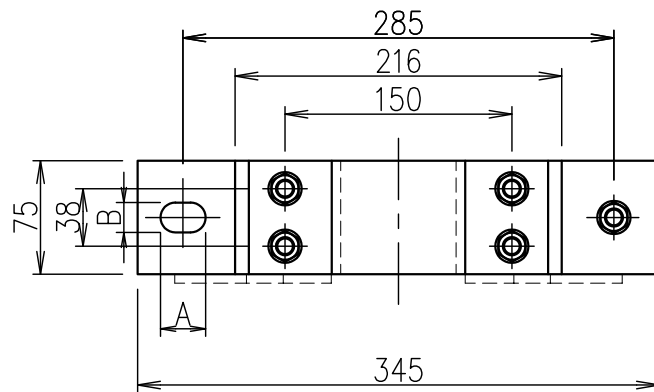
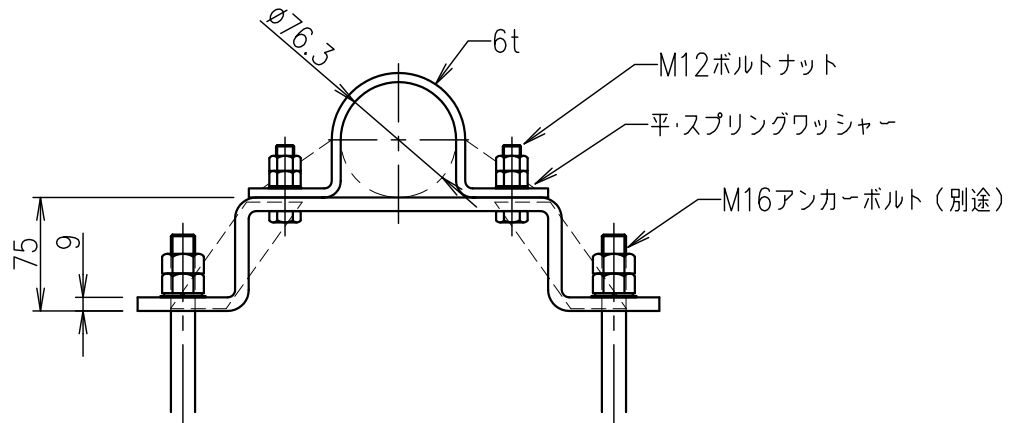

品番	旧品番	支持管外径 mm	A×B	重量 kg
FFAA0105	N862A	φ76.3(65A)	30×18	4.2