

支持管取付金物（溶接用T型）

JOB
DATE

No.
FFBA0324

φ89.1用 底付 鉄製溶融亜鉛めっき仕上

NIPエンジニアリング株式会社

SCALE
NON

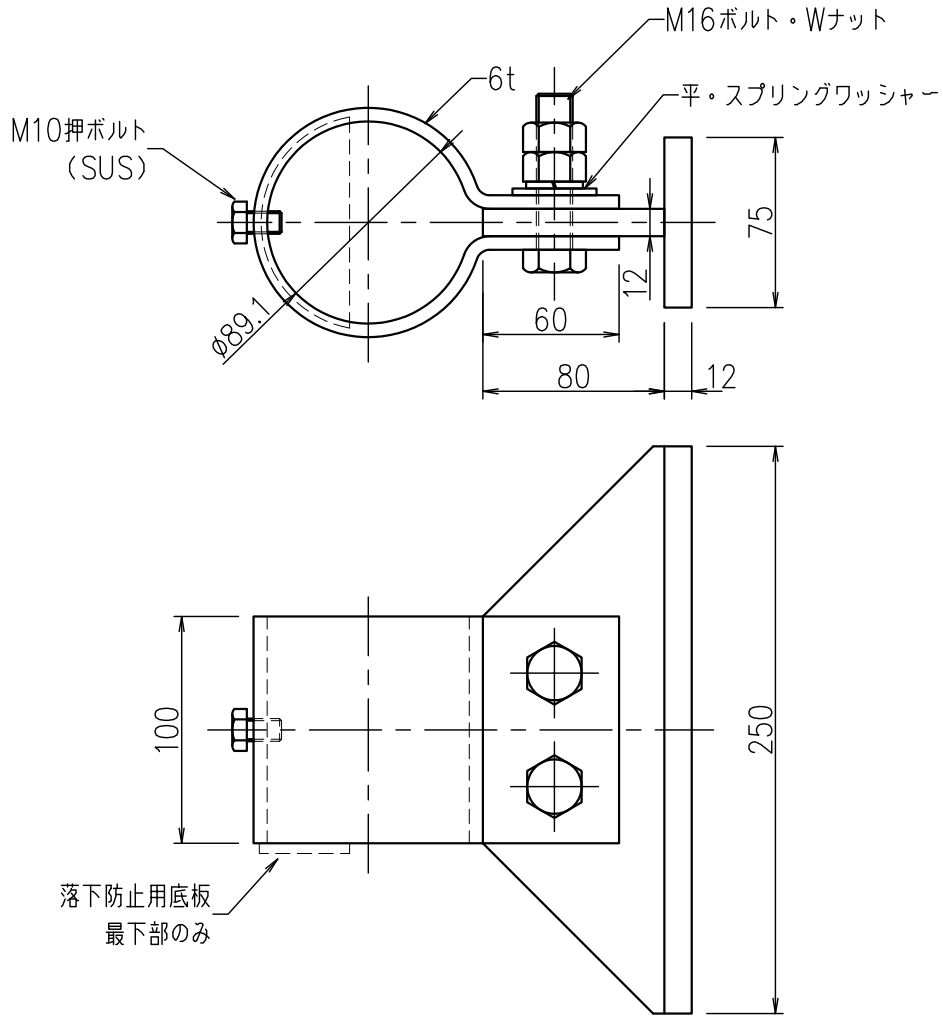

品番	旧品番	支持管外径 mm	幅 mm
FFBA0324	N775-250B	φ89.1	250