

支線取付金物（上部）

JOB
DATE

No.
HHAA1003

2方用 φ76.3用 鉄製溶融亜鉛めっき仕上

NIPエンジニアリング株式会社

SCALE
1/2

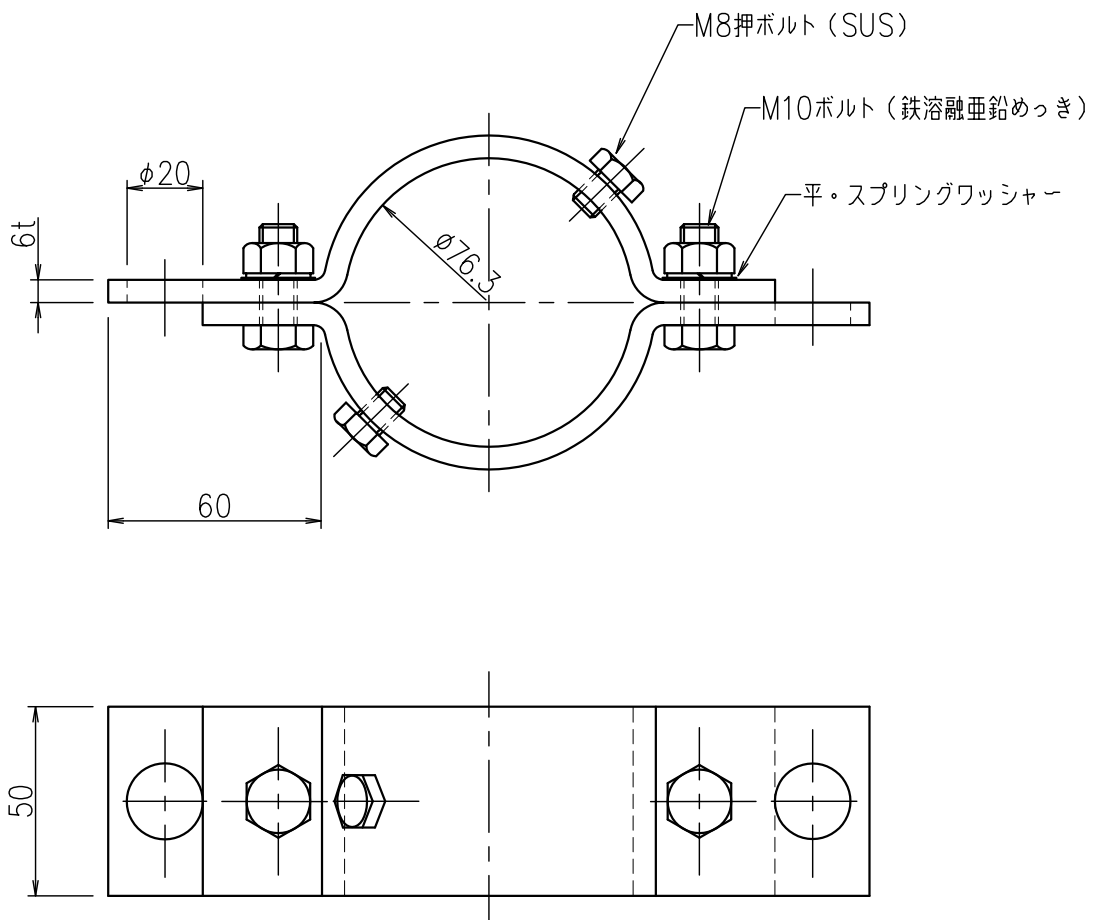

品番	旧品番	支持管外径 Dmm	重量 kg
HHAA1003	N1093	φ76.3(65A)	1.0