

住宅・公団仕様 3端子BOX

JOB
DATE

No.
QQB1503

埋込型（硬ビ）PL（黄銅）EC-121-7（A2）

NIPエンジニアリング株式会社

SCALE
NON

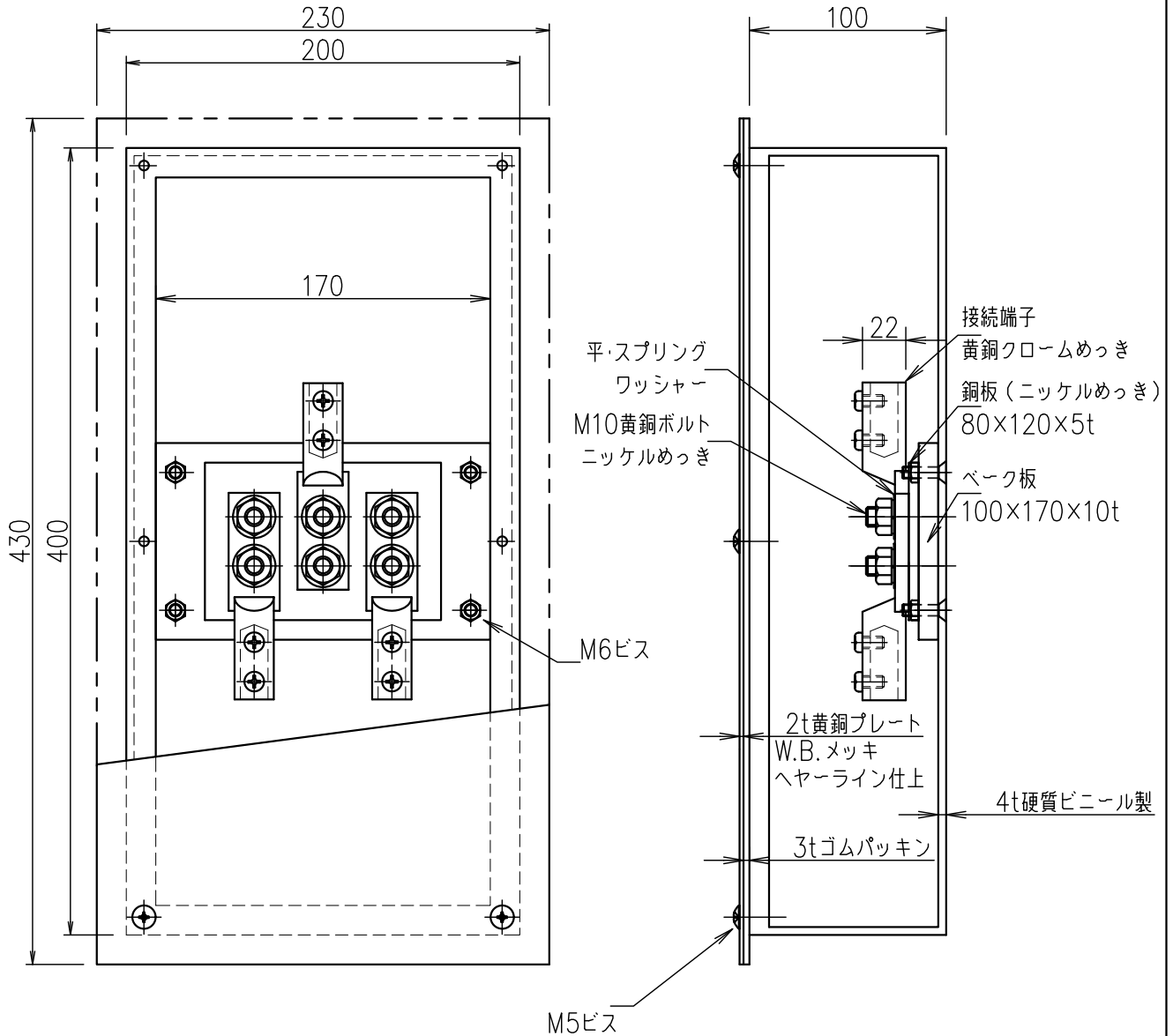

品番	旧品番	ボックス	プレート	接続端子	重量 kg
QQB1503	N3551-A	硬質ビニール	黄銅	細口	6.2