

支持管取付金物（溶接用T型）

JOB
DATE

No.

FFBA0328

φ101.6用 底付 鉄製溶融垂鉛めっき仕上

NIPエンジニアリング株式会社

SCALE

NON

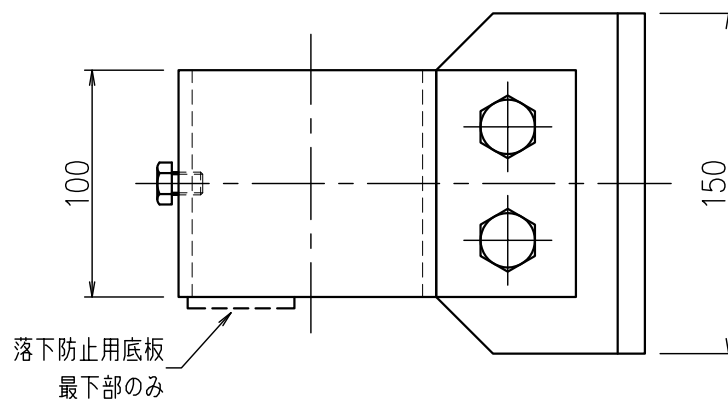
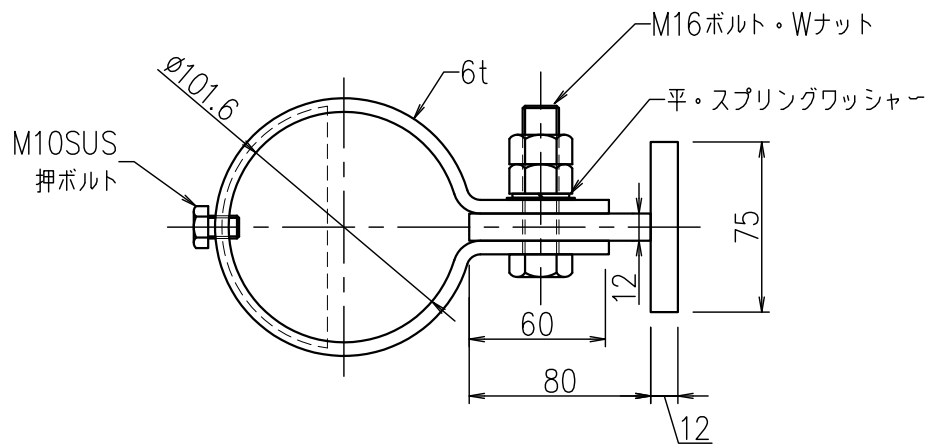

品番	旧品番	支持管外径 mm	幅 mm
FFBA0328	N776-150B	φ101.6	150