

支持管取付金物（溶接用T型）

JOB
DATE

No.
FFBA0305

φ48.6用 底付 鉄製溶融亜鉛めっき仕上

NIPエンジニアリング株式会社

SCALE
1/2

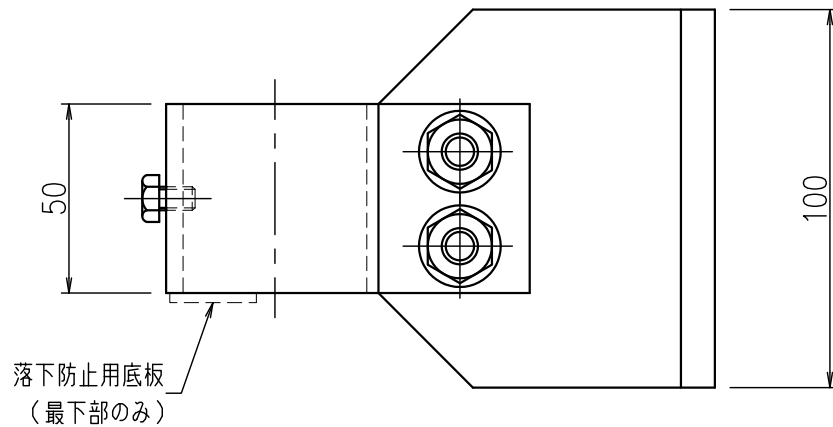
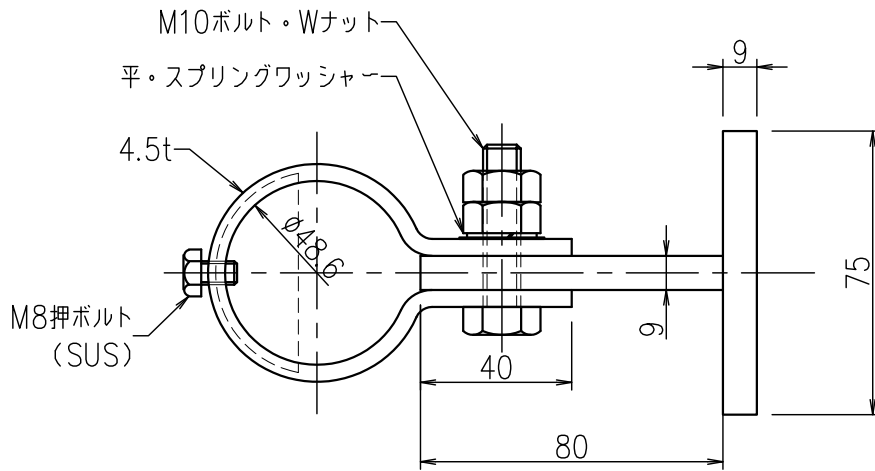

品番	旧品番	支持管外径 mm	幅 mm
FFBA0305	N772-100B	φ48.6	100