

導線取付金物（鉄・亜）

JOB  
DATE

No.  
JJBDA0108

支持管用 60.5φ 2.0×19

NIPエンジニアリング株式会社

SCALE  
NON

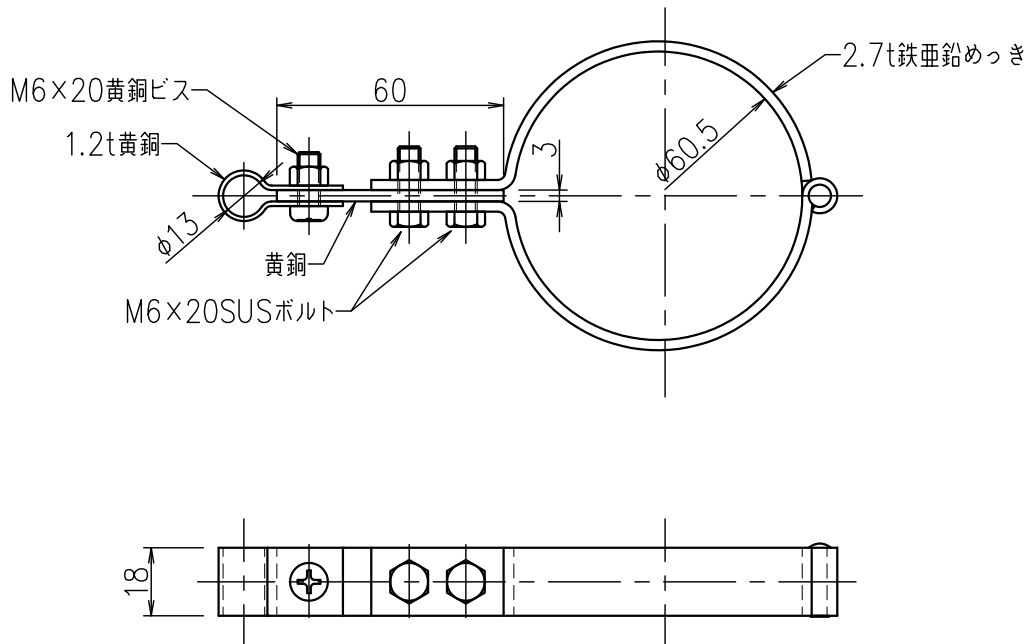

品番	旧品番	使用鬼撚線	重量 kg
JJBDA0108	N1432	2.0×19銅	0.165