

国土交通省仕様 4端子BOX

JOB  
DATE

No.  
QQB1307

露出型(黄銅)PL(黄銅)TB-AS2

NIPエンジニアリング株式会社

SCALE

NON

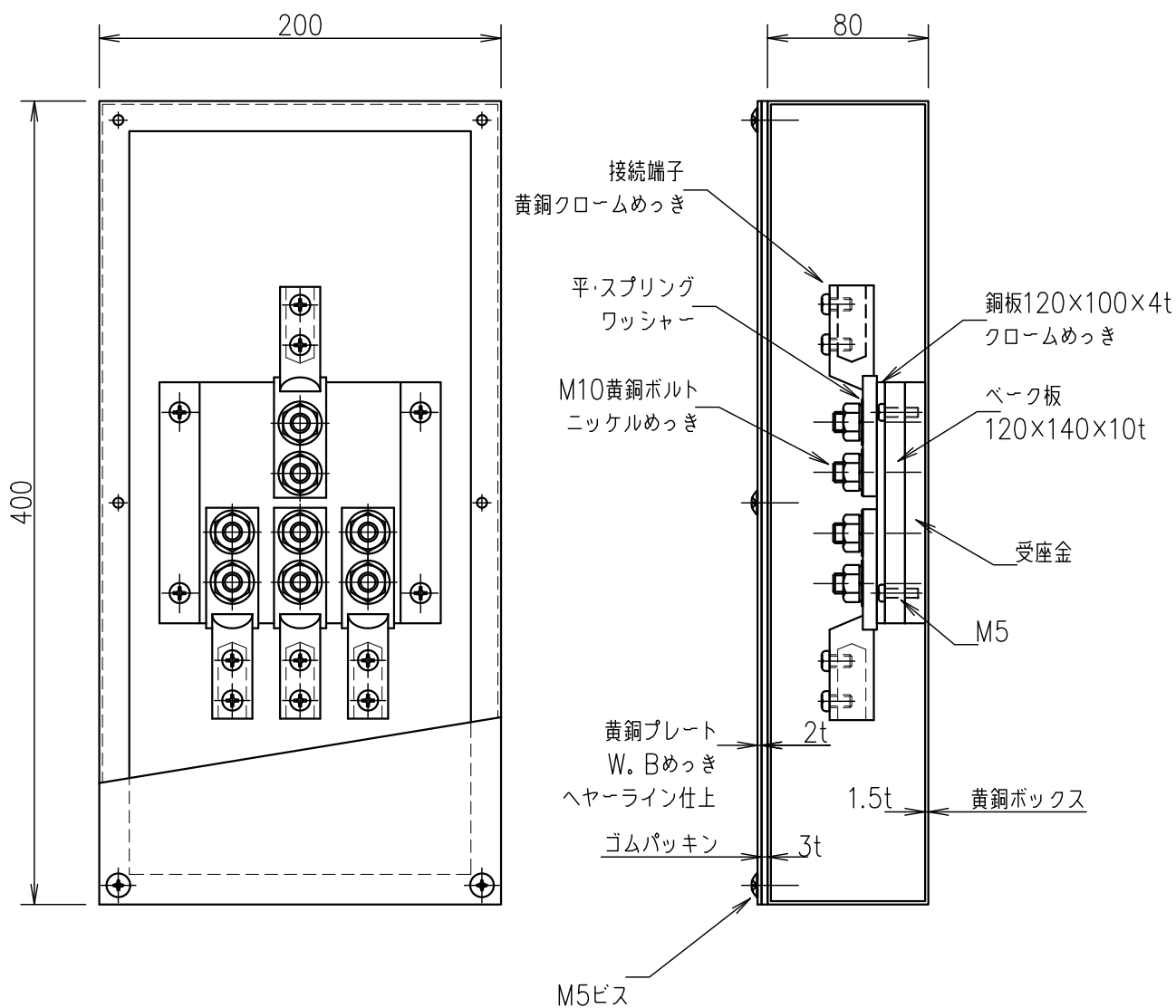

品番	旧品番	ボックス	プレート	接続端子	重量 kg
QQB1307	N3560-2	黄銅	黄銅	細口	5.9