

支持管（側壁型）

JOB
DATE

No.
CCBBBD020022

ステンレス管（SUS304）

NIPエンジニアリング株式会社

SCALE
NON

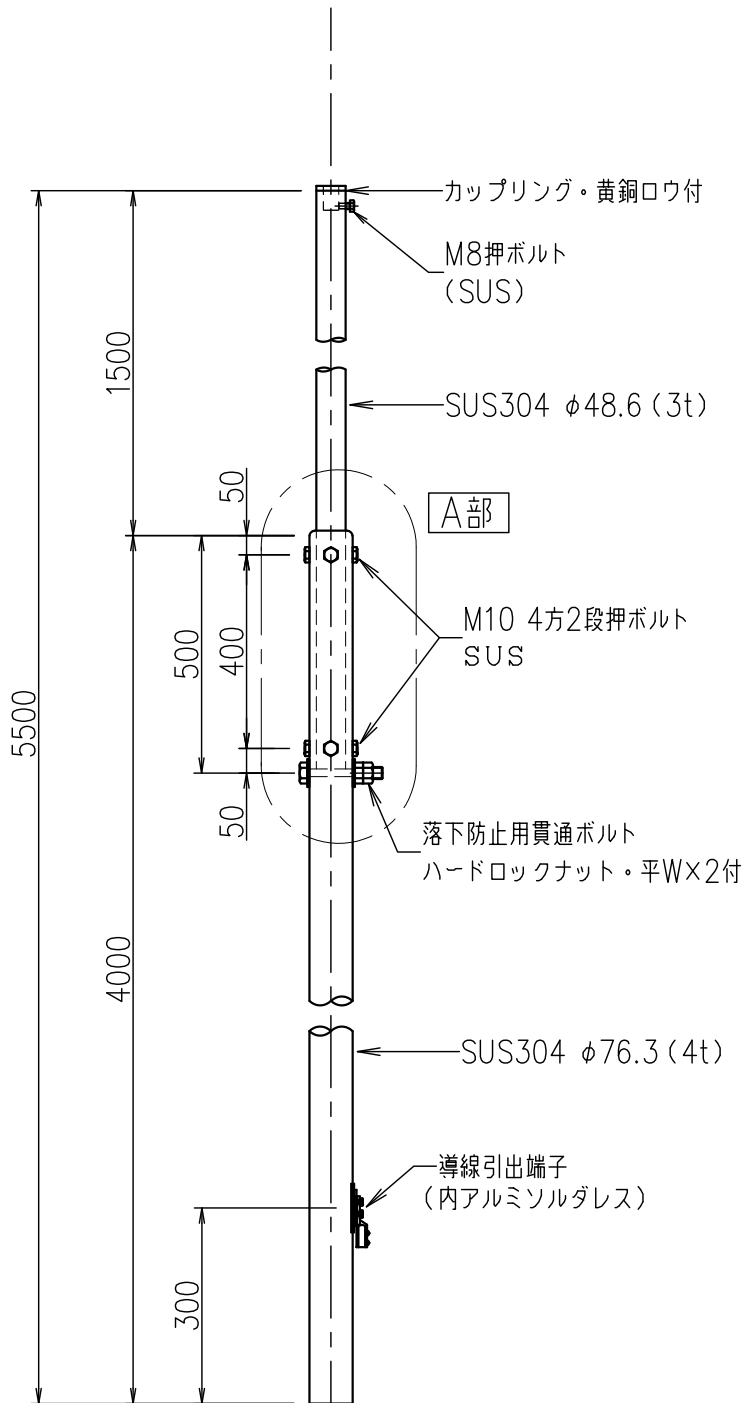

A部 段継部詳細図