

国土交通省仕様 2端子BOX PC

JOB
DATE

No.
QQB1119

露出型 (SUS) PL (SUS) TB-SS1A

NIPエンジニアリング株式会社

SCALE

NON

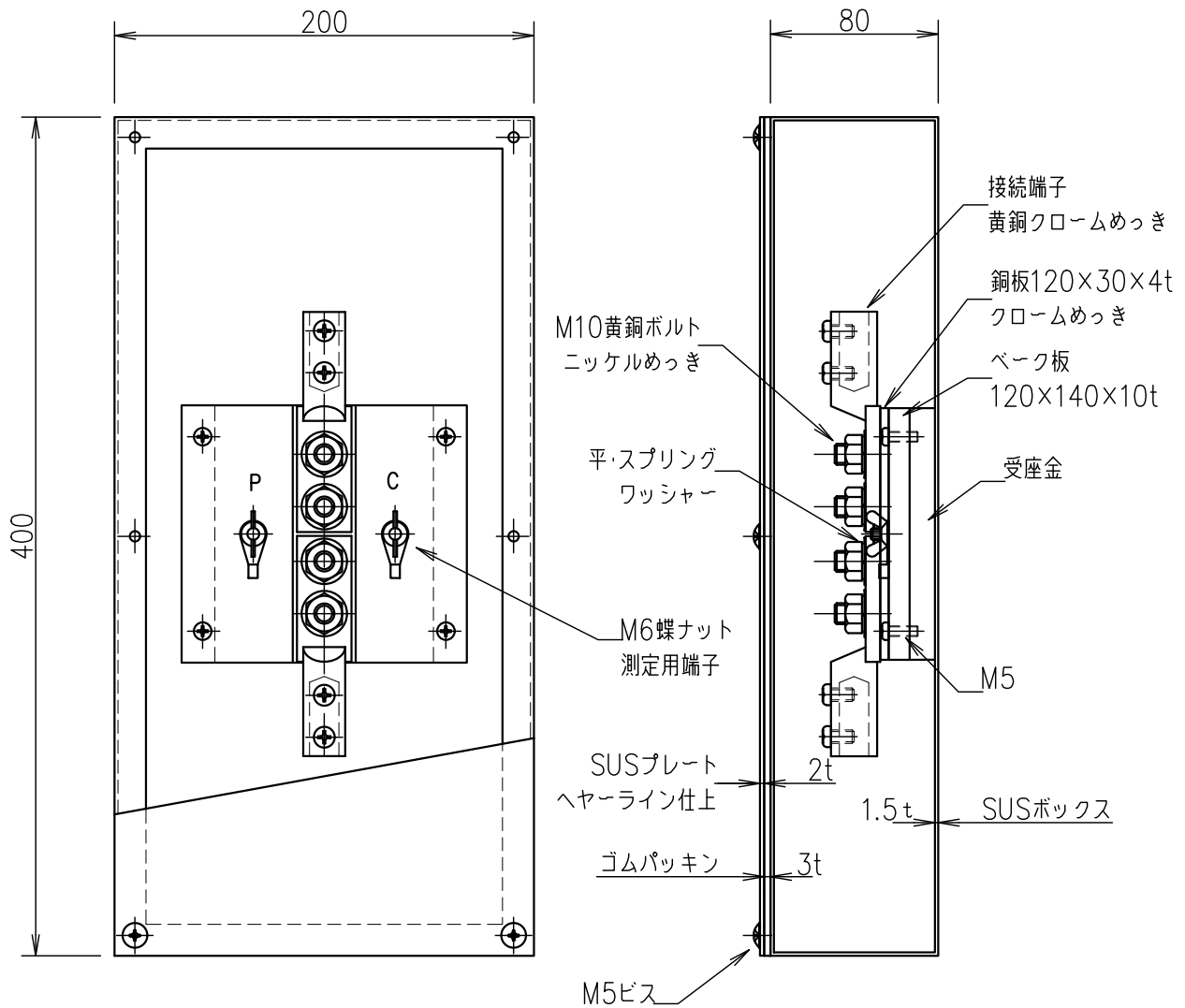

品番	旧品番	ボックス	プレート	接続端子	重量 kg
QQB1119	N3564-1A	ステンレス	ステンレス	細口	4.4