

支持管取付台

JOB
DATE

No.
GGAA0301

φ48.6用 スレート棟用 鉄製溶融亜鉛めっき仕上

NIPエンジニアリング株式会社

SCALE
1/10

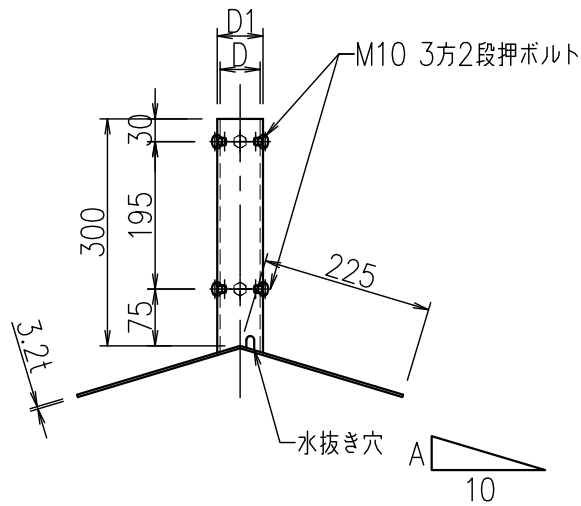
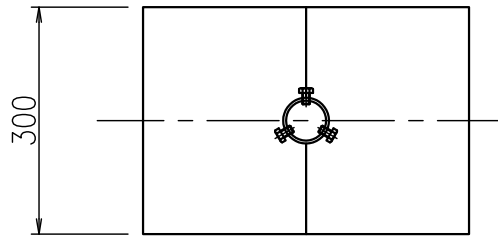

品番	旧品番	勾配A	支持管外径 mm	サヤ管内径 Dmm	サヤ管外径 D1mm	重量 kg
GGAA0301	N940	3	φ48.6	φ52.9	φ60.5	5.0

* 上記以外の勾配の場合は、勾配Aをご指示ください。

* 支持管には、支線を設けます。