

住宅・公団仕様 4端子BOX

JOB  
DATE

No.  
QQB1506

埋込型（硬ビ）PL（硬ビ）EC-121-7（A3）

NIPエンジニアリング株式会社

SCALE  
NON

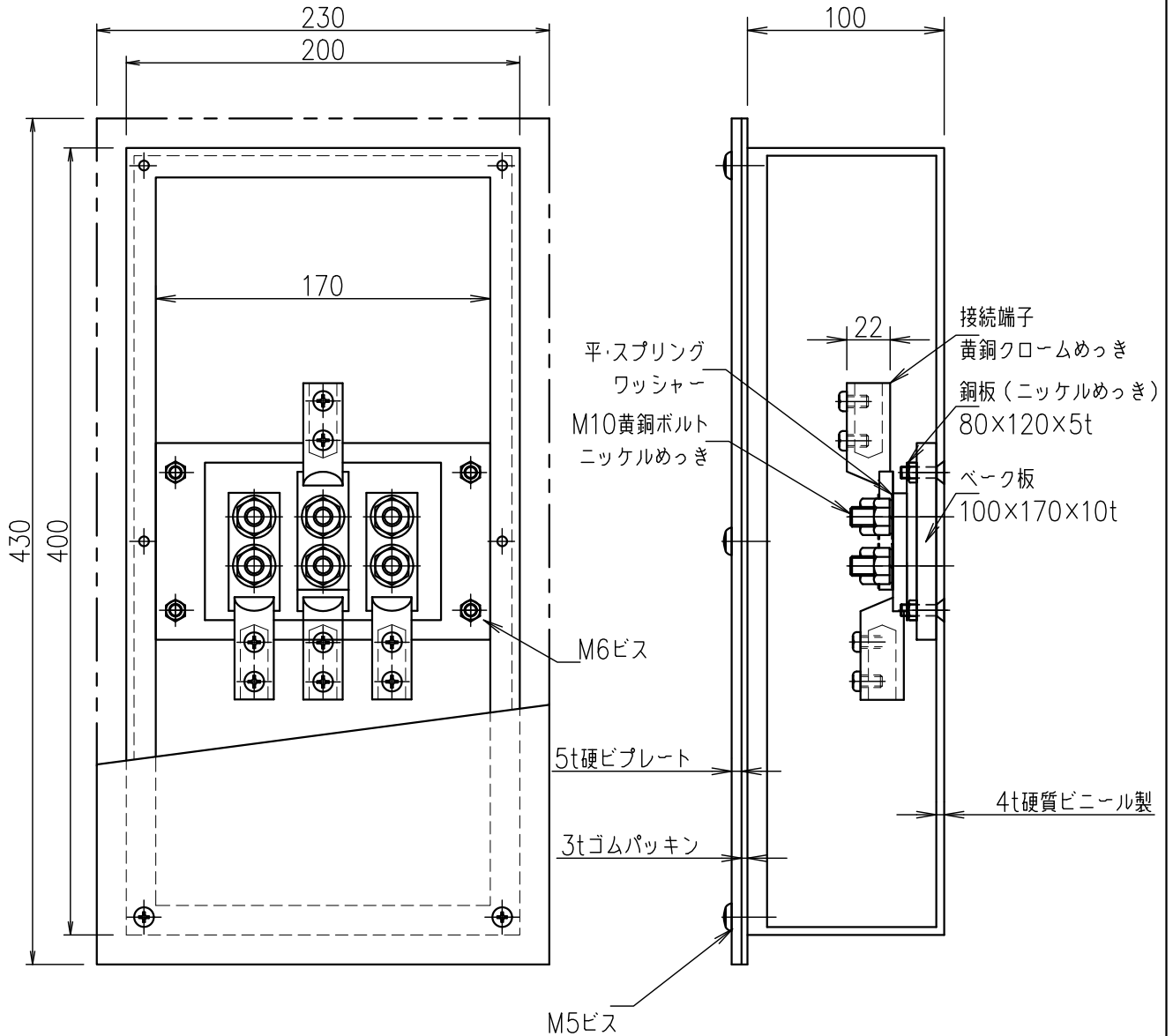

品番	旧品番	ボックス	プレート	接続端子	重量 kg
QQB1506	N3552-B	硬質ビニール	硬質ビニール	細口	4.3