

住宅・公団仕様 3端子BOX

JOB
DATE

No.
QQB1504

埋込型（硬ビ）PL（硬ビ）EC-121-7（A2）

NIPエンジニアリング株式会社

SCALE
NON

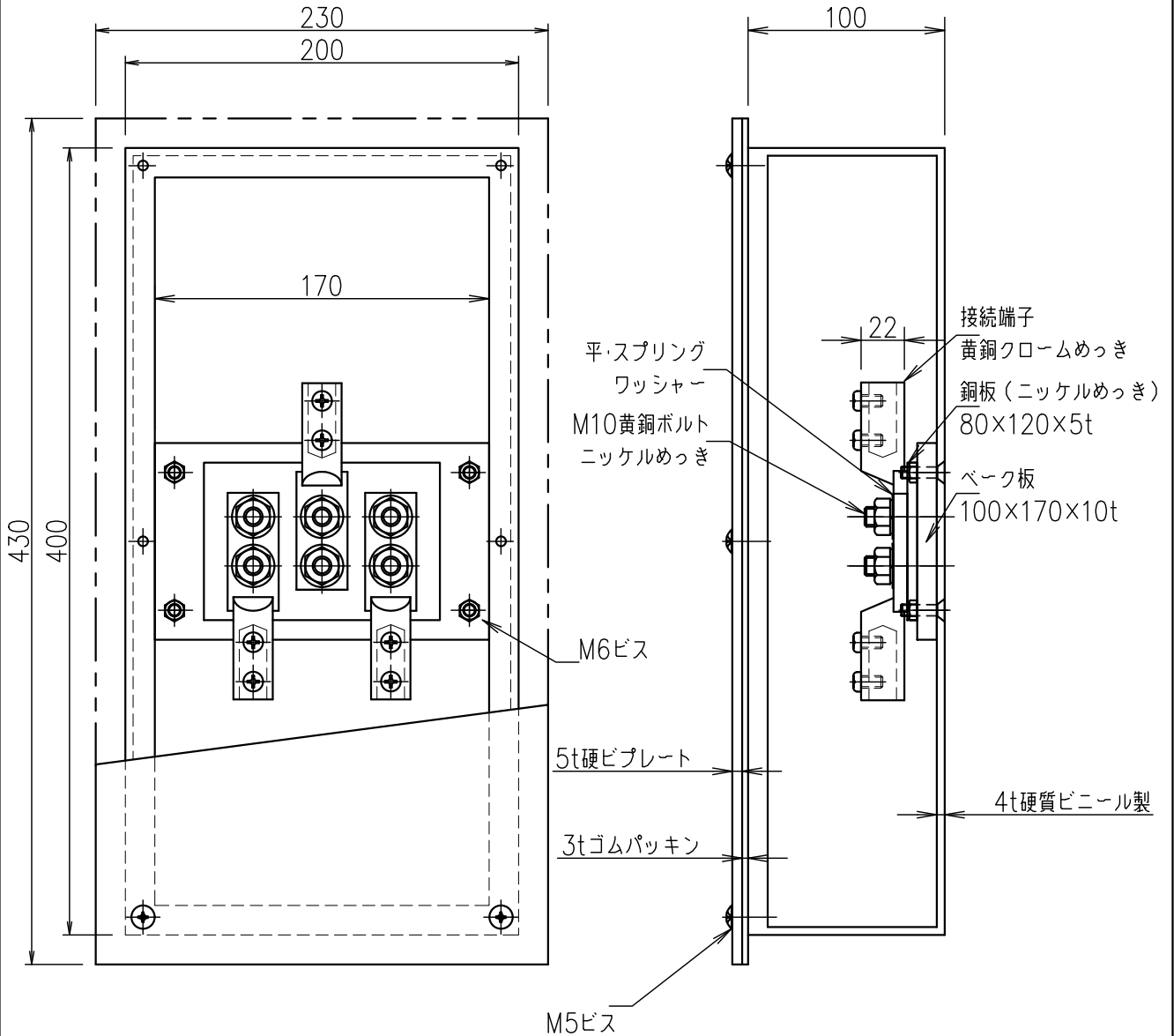

品番	旧品番	ボックス	プレート	接続端子	重量 kg
QQB1504	N3551-B	硬質ビニール	硬質ビニール	細口	4.0