

支持管取付台

JOB
DATE

No.
GGAA1102

φ60.5用 陸屋根用 鉄製溶融亜鉛めっき仕上

NIPエンジニアリング株式会社

SCALE
1/10

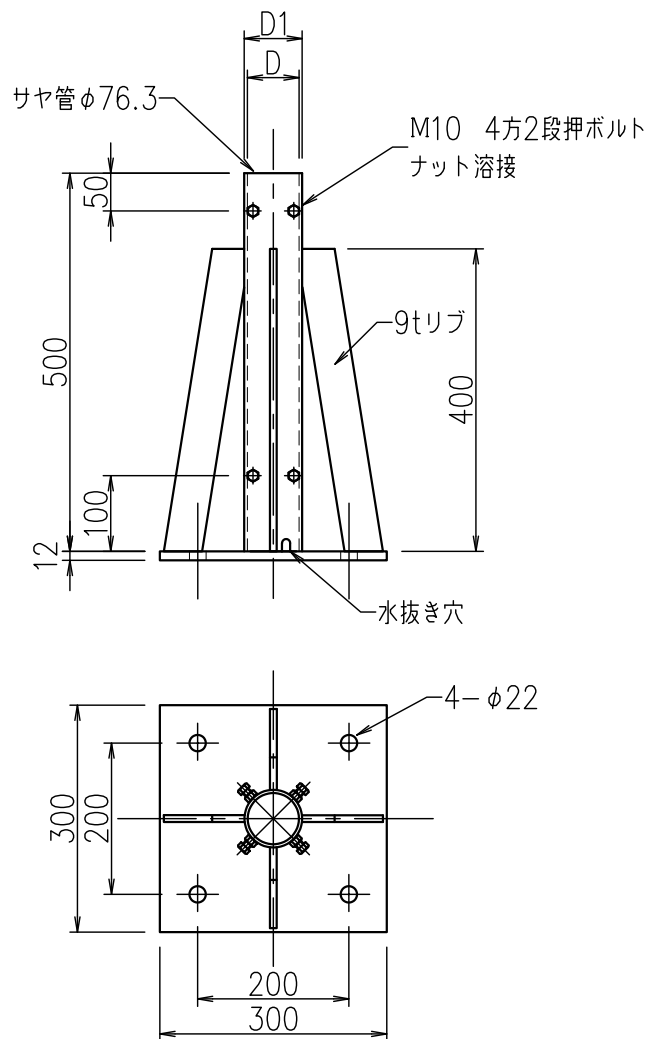

品番	旧品番	支持管外径 mm	サヤ管内径 Dmm	サヤ管外径 D1mm	重量 kg
GGAA1102	N1061	φ60.5	φ67.9	φ76.3	18