

国土交通省仕様 4端子BOX

JOB
DATE

No.
QQB1302

埋込型 (SUS) PL (SUS) TB-SG2

NIPエンジニアリング株式会社

SCALE

NON

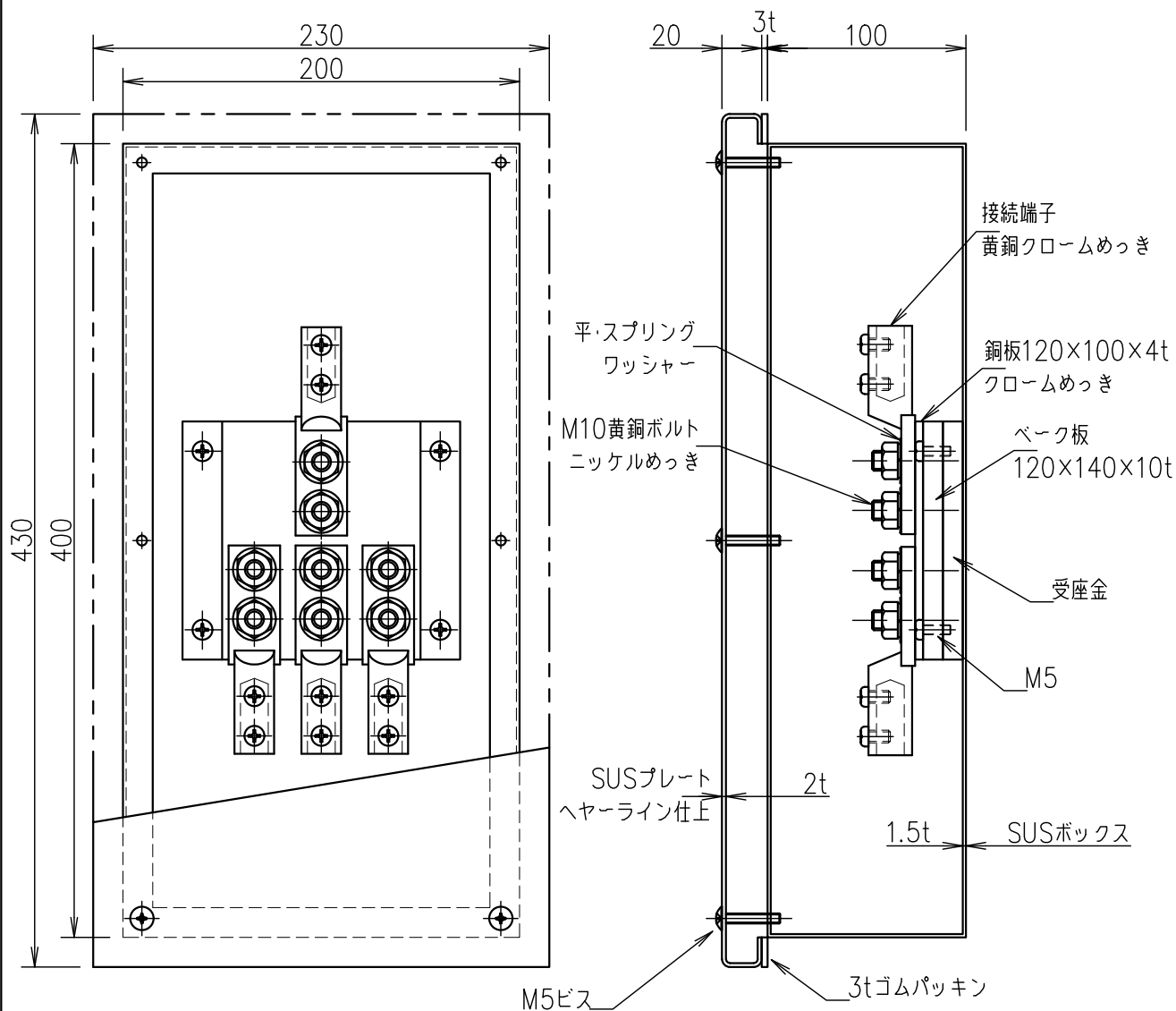

品番	旧品番	ボックス	プレート	接続端子	重量 kg
QQB1302	N3567-2	ステンレス	ステンレス	細口	6.8