

支線取付金物（上部）

JOB
DATE

No.
HHAA1205

4方用 φ101.6用 鉄製溶融亜鉛めっき仕上

NIPエンジニアリング株式会社

SCALE
1/2

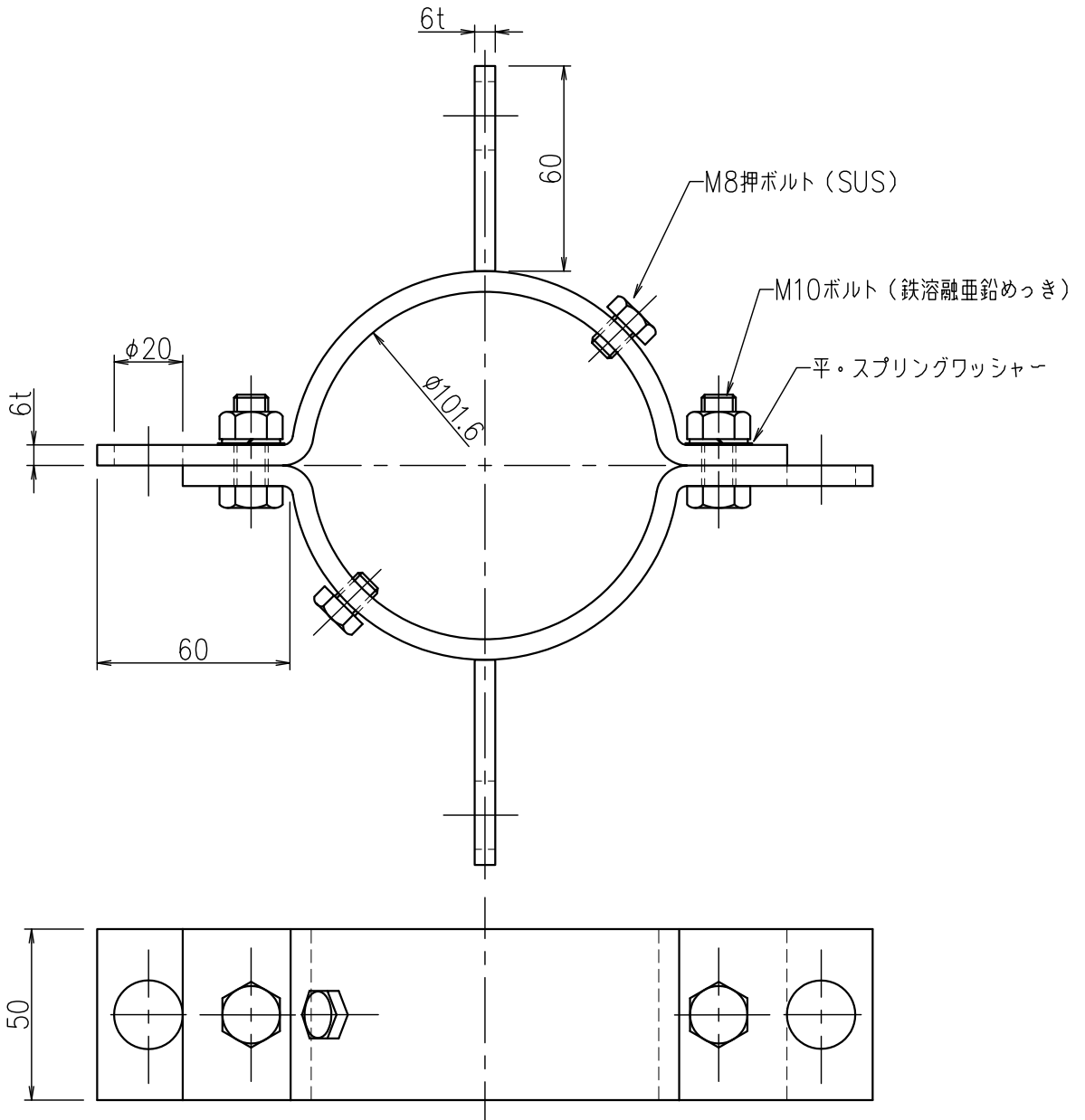

品番	旧品番	支持管外径 Dmm	重量 kg
HHAA1205	N1135	φ101.6(90A)	1.52