

導線取付金物 (アルミ)

JOB
DATE

No.
JJBEA0400

木ネジ付 M6 インサート 2.0×25

NIPエンジニアリング株式会社

SCALE
1/1

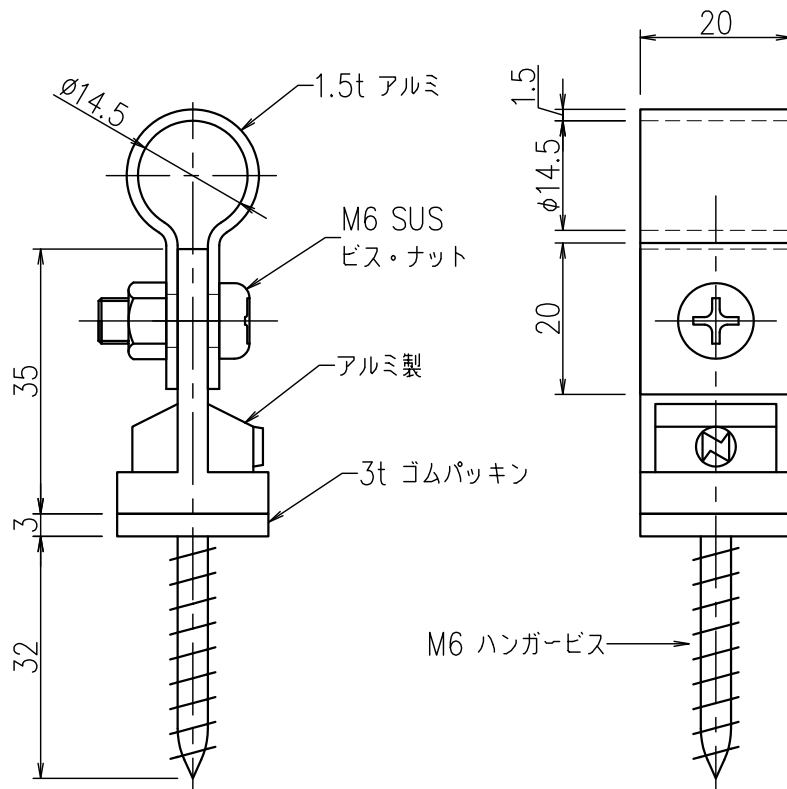

品番	旧品番	使用鬼撚線	重量 kg
JJBEA0400	-	2.0×25アルミ	0.036