

2端子BOX (深さ80mm)

JOB
DATE

No.
QQB0265

露出型 (硬ビ) PL (硬ビ) (太口)

NIPエンジニアリング株式会社

SCALE
NON

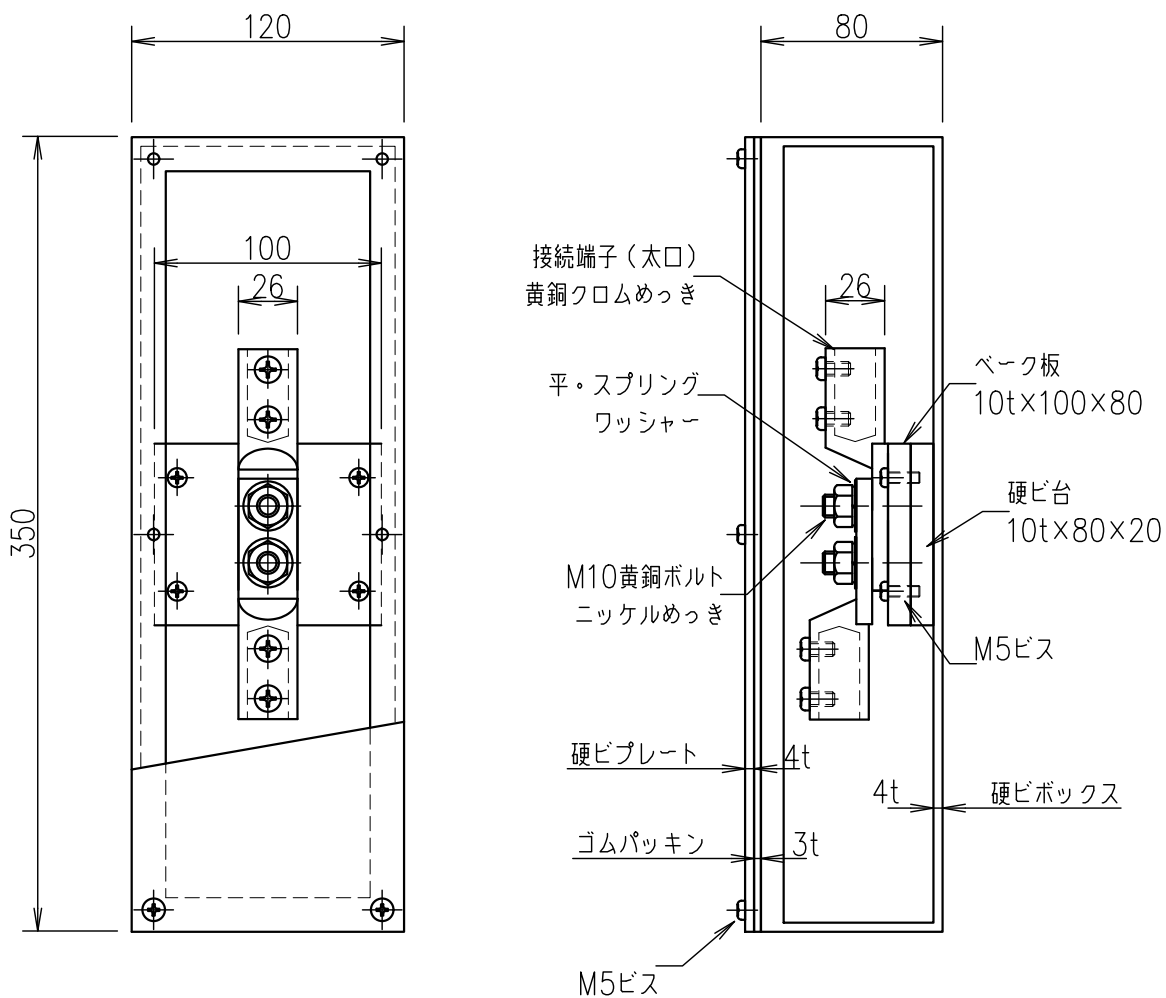

品番	旧品番	ボックス	プレート	接続端子	重量 kg
QQB0265	N3390-B	硬質ビニール	硬質ビニール	太口	1.8