

支持管取付金物（溶接用T型）

JOB  
DATE

No.

FFBA0332

φ114.3用 中間用 鉄製溶融亜鉛めっき仕上

NIPエンジニアリング株式会社

SCALE

NON

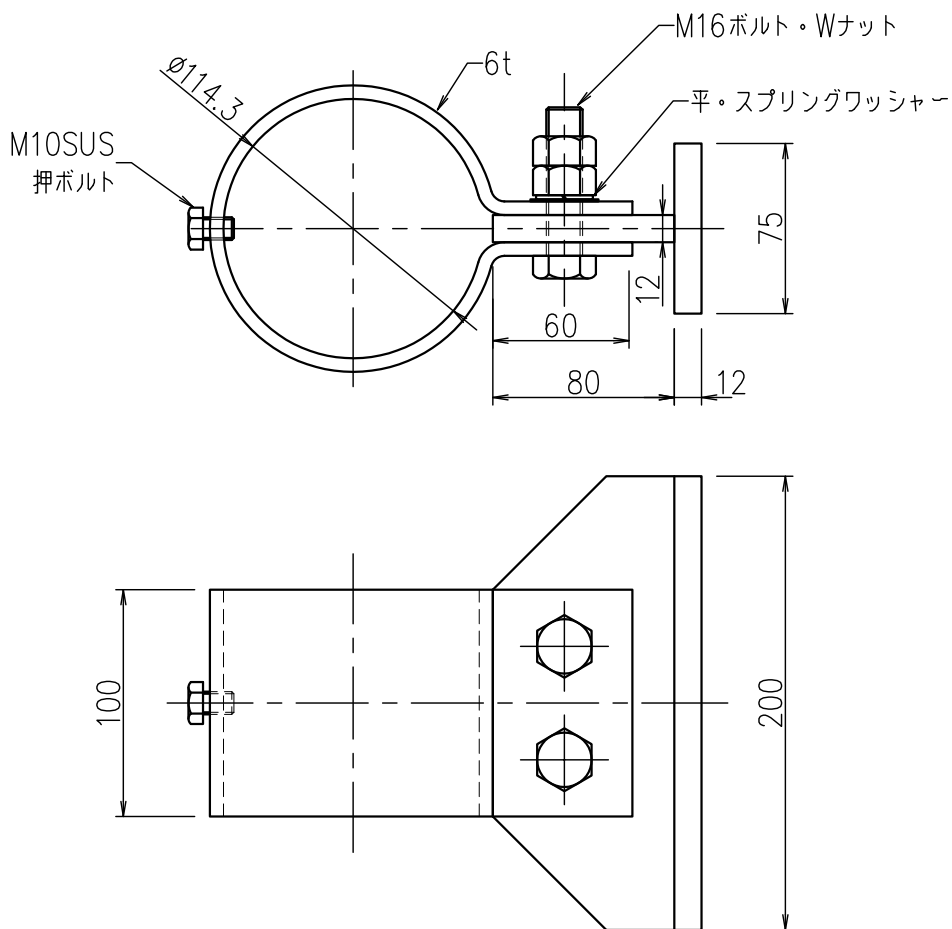

品番	旧品番	支持管外径 mm	幅 mm
FFBA0332	N777-200A	$\phi 114.3$	200