

支持管取付金物 (ALC用)

JOB
DATE

No.
FFBA0112

φ114.3用 底付 鉄製溶融垂鉛めっき仕上

NIPエンジニアリング株式会社

SCALE
1/5

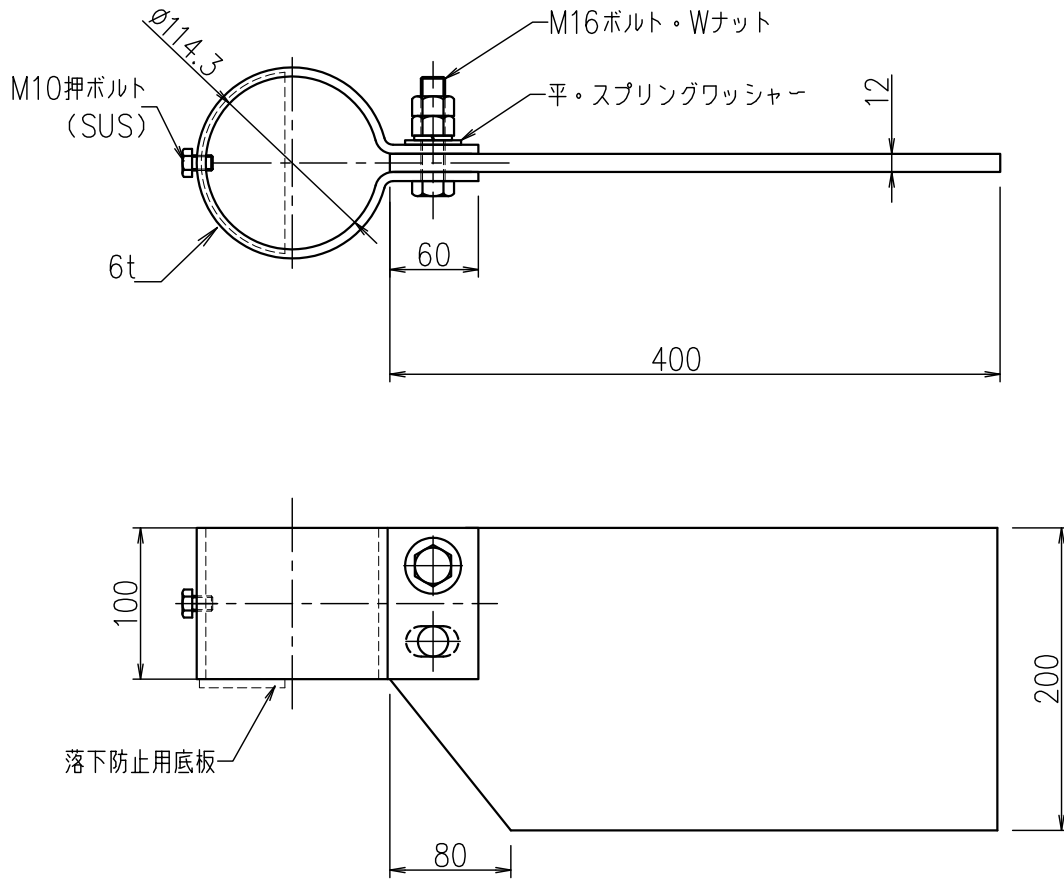

品番	旧品番	支持管外径 mm	重量 kg
FFBA0112	N736B	φ114.3	9.9