

支持管取付金物 (ALC用)

JOB
DATE

No.
FFBA0108

φ89.1用 底付 鉄製溶融亜鉛めっき仕上

NIPエンジニアリング株式会社

SCALE 1/5

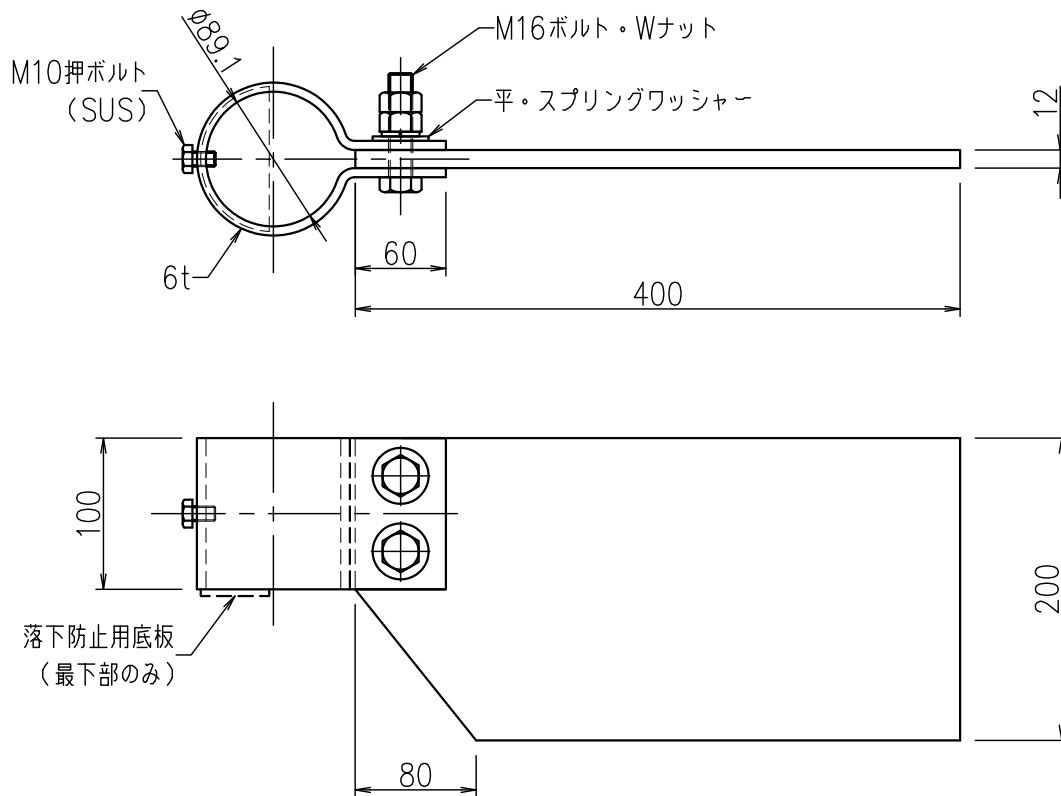

品番	旧品番	支持管外径 mm	重量 kg
FFBA0108	N734B	φ89.1	9.5