

支持管取付台

JOB
DATE

No.
GGAA1107

φ114.3用 陸屋根用 鉄製溶融亜鉛めっき仕上

NIPエンジニアリング株式会社

SCALE

1/10

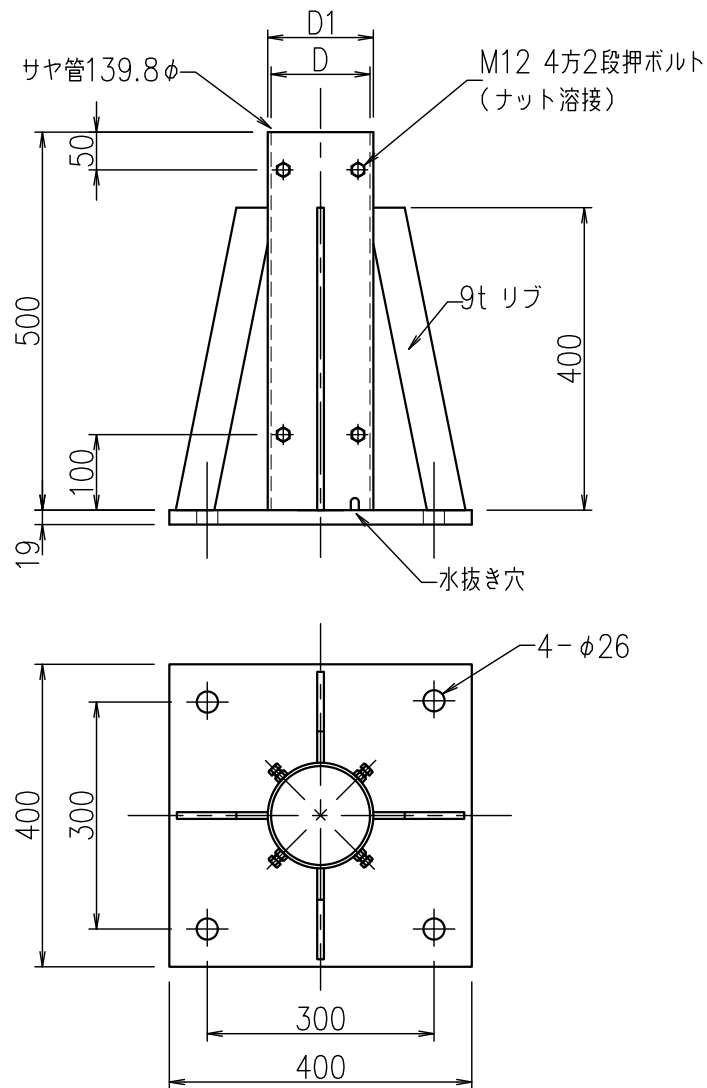

品番	旧品番	支持管外径 mm	サヤ管内径 Dmm	サヤ管外径 D1mm	重量 kg
GGAA1107	N1065	φ114.3	φ130.8	φ139.8	37