

導線取付金物（鉄・亜）

JOB
DATE

No.
JJBDA0111

支持管用 $\phi 76.3$ 2.0×13

NIPエンジニアリング株式会社

SCALE
NON

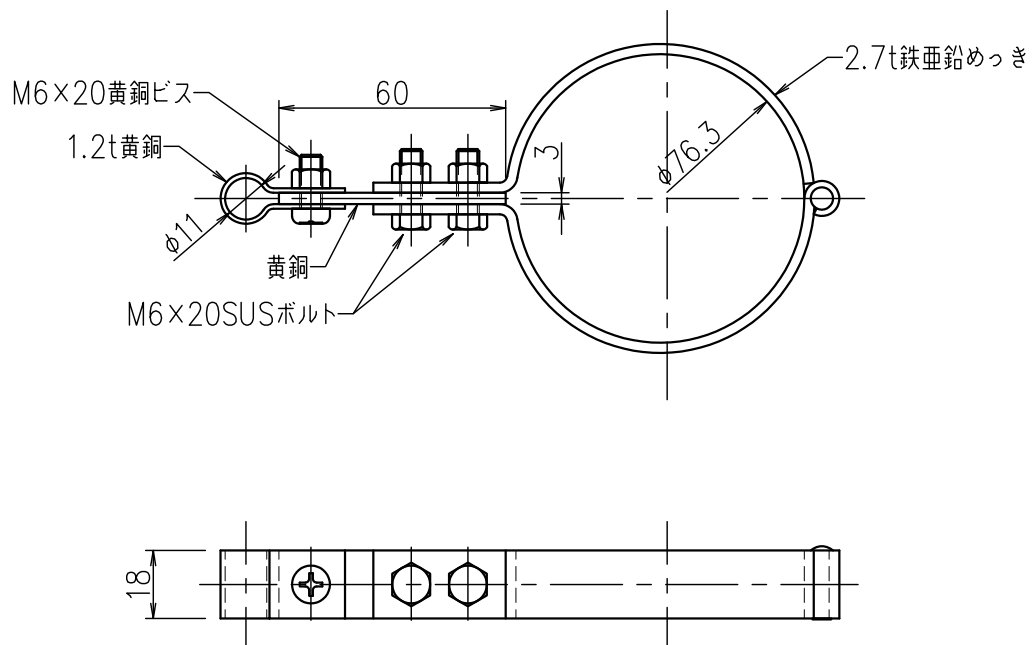

品番	旧品番	使用鬼撚線	重量 kg
JJBDA0111	N1433	2.0×13銅	0.185