

導線取付金物（黄銅）

JOB
DATE

No.
JJBDA2903

サドル型 2.0×19

NIPエンジニアリング株式会社

SCALE
1/1

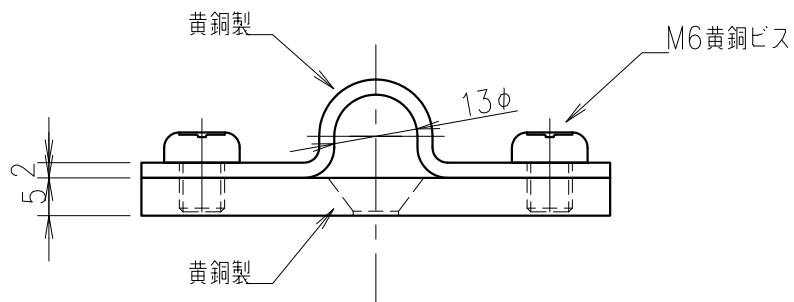
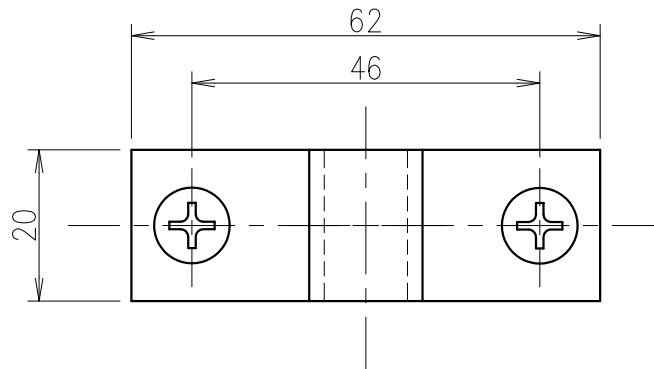

品番	旧品番	使用鬼撚線	重量 kg
JJBDA2903	N1502	2.0×19銅	0.09