

支持管取付金物（サドル型）

JOB
DATE

No.
FFAA0102

φ48.6用 底付 鉄製溶融亜鉛めっき仕上

NIPエンジニアリング株式会社

SCALE
1/5

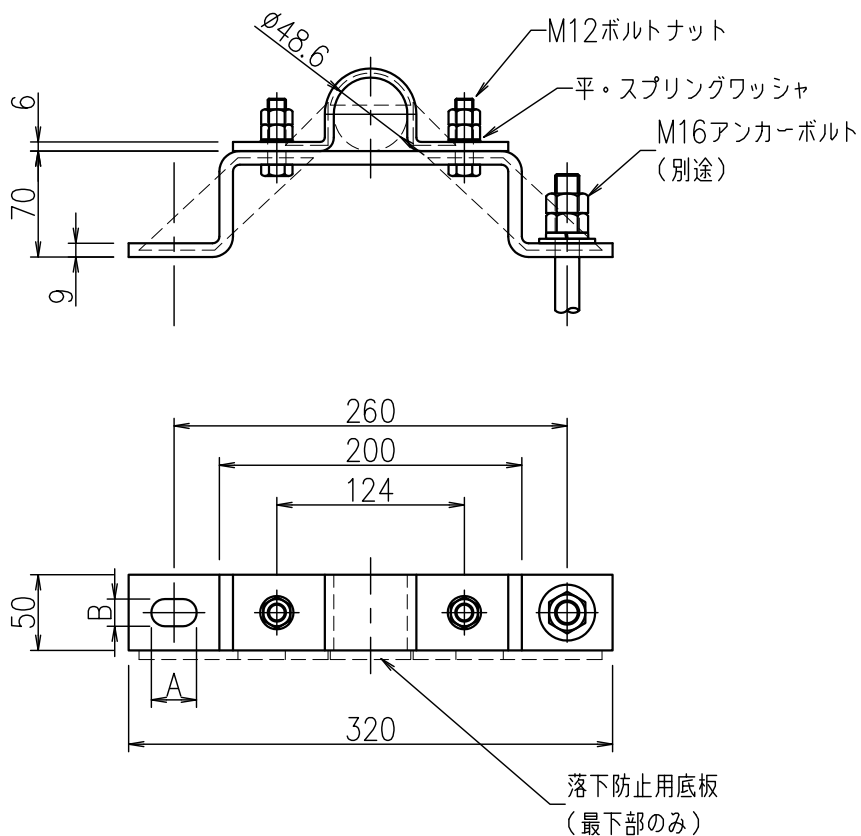

品番	旧品番	支持管外径 mm	A×B	重量 kg
FFAA0102	N860B	φ48.6(40A)	30×18	2.3