

3端子BOX (深さ80mm)

JOB
DATE

No.
QQB0605

埋込型 (SUS) PL (SUS) (細口)

NIPエンジニアリング株式会社

SCALE
NON

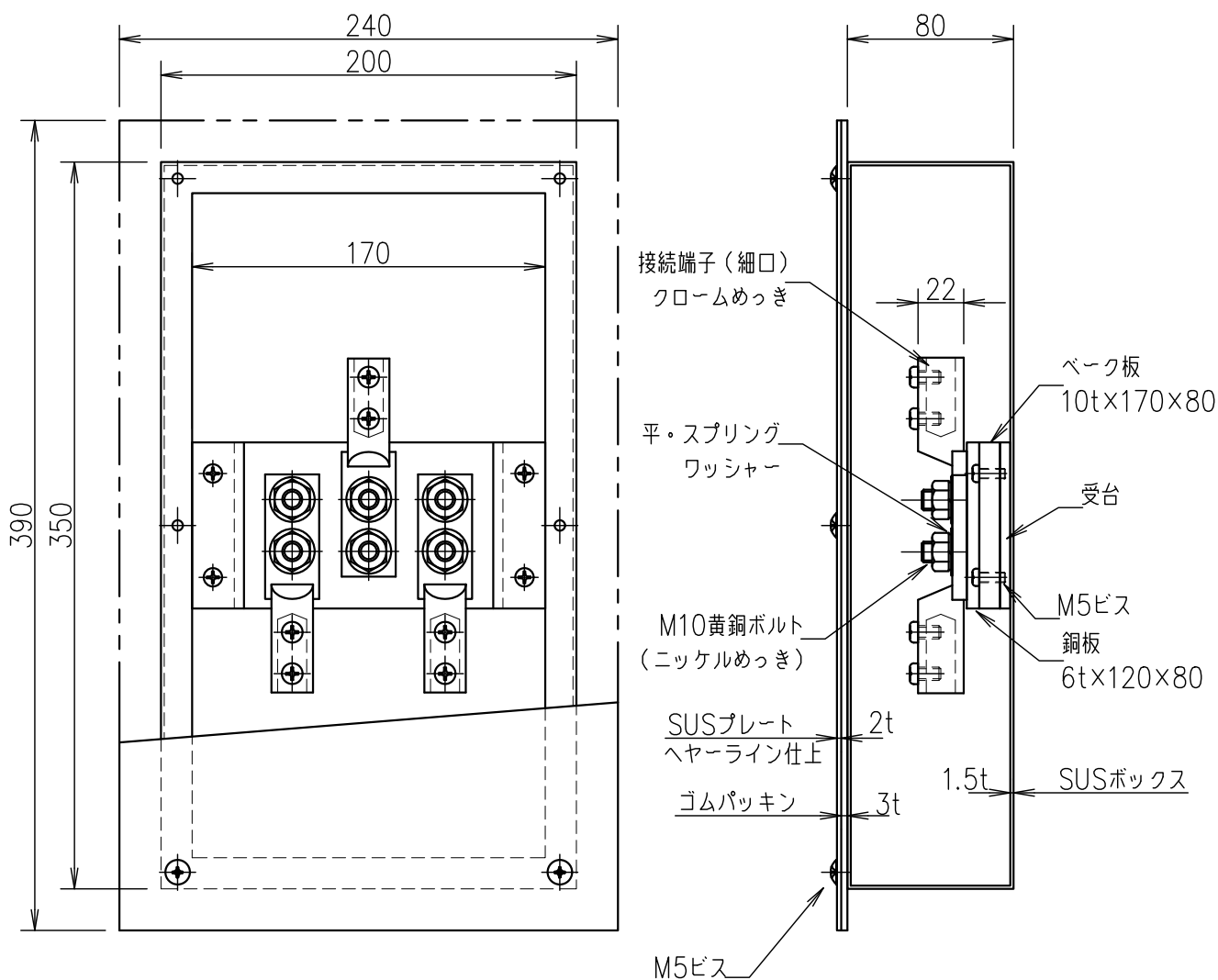

品番	旧品番	ボックス	プレート	接続端子	重量 kg
QQB0605	N3464-A	ステンレス	ステンレス	細口	4.8