

住宅・公団仕様 4端子BOX

JOB  
DATE

No.  
QQB1505

埋込型（硬ビ）PL（黄銅）EC-121-7（A3）

NIPエンジニアリング株式会社

SCALE  
NON

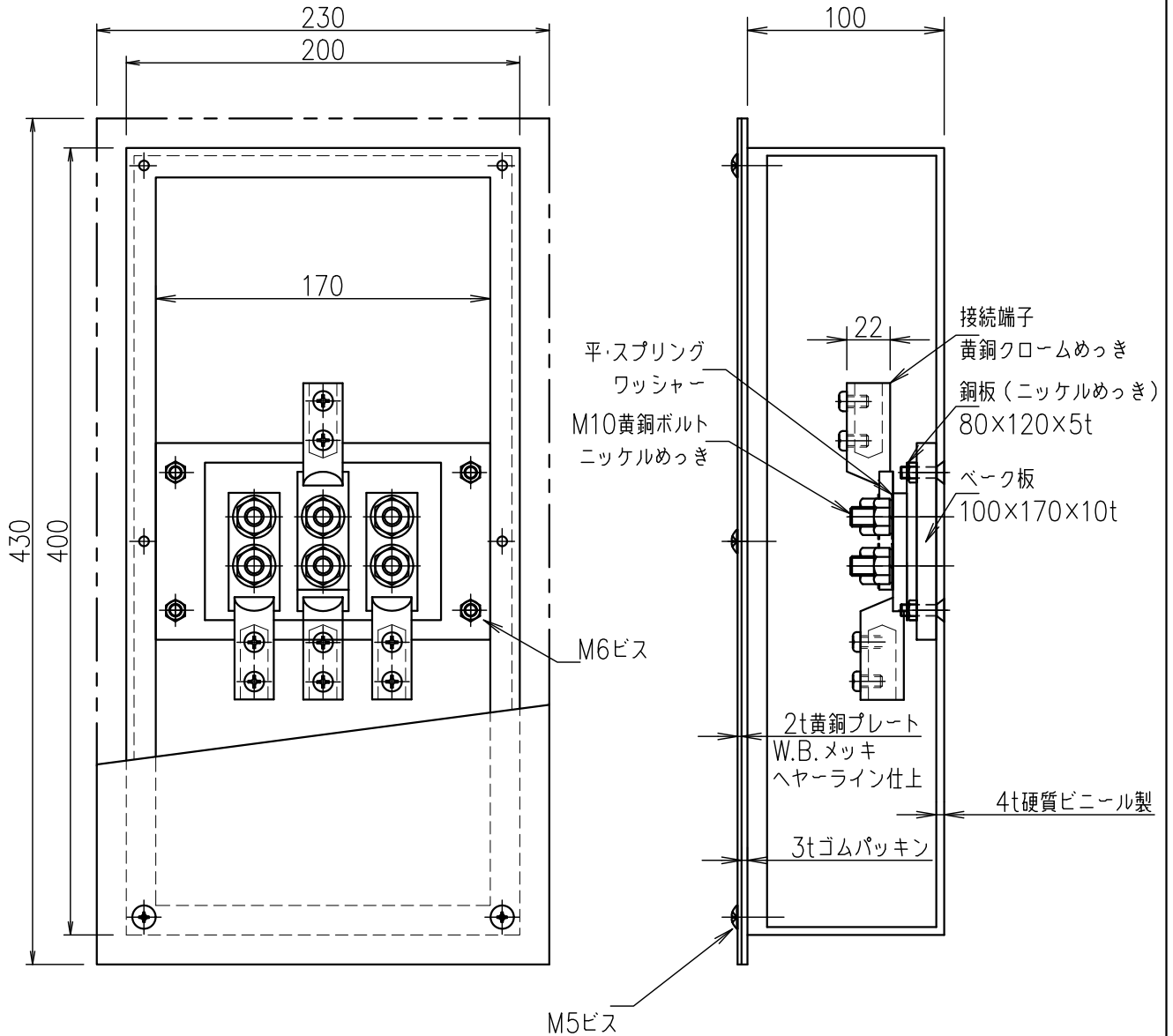

品番	旧品番	ボックス	プレート	接続端子	重量 kg
QQB1505	N3552-A	硬質ビニール	黄銅	細口	6.5