

支持管取付金物（溶接用T型）

JOB
DATE

No.
FFBA0325

φ101.6用 中間用 鉄製溶融垂鉛めっき仕上

NIPエンジニアリング株式会社

SCALE
NON

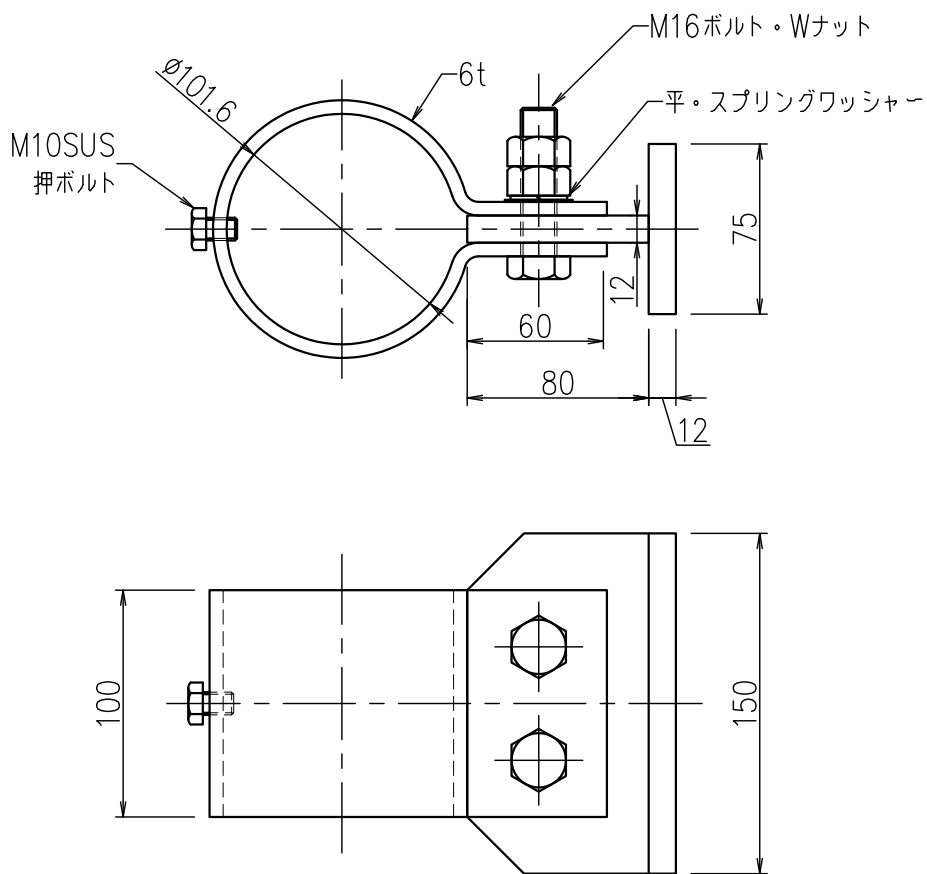

品番	旧品番	支持管外径 mm	幅 mm
FFBA0325	N776-150A	φ101.6	150