

支持管取付金物（溶接用T型）

JOB  
DATE

No.  
FFBA0319

φ89.1用 中間用 鉄製溶融亜鉛めっき仕上

NIPエンジニアリング株式会社

SCALE  
NON

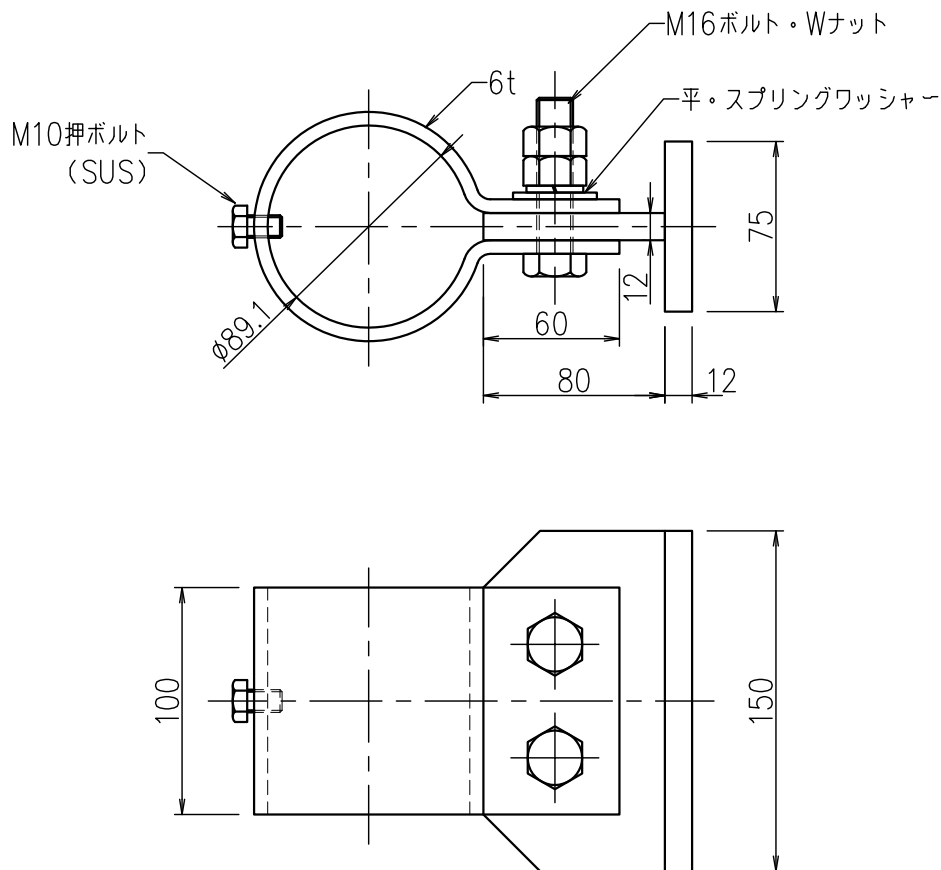

品番	旧品番	支持管外径 mm	幅 mm
FFBA0319	N775-150A	φ89.1	150