

銅板 II型

JOB
DATE

No.

SSB2003

1.5t×600×600

NIPエンジニアリング株式会社

SCALE
1/Non

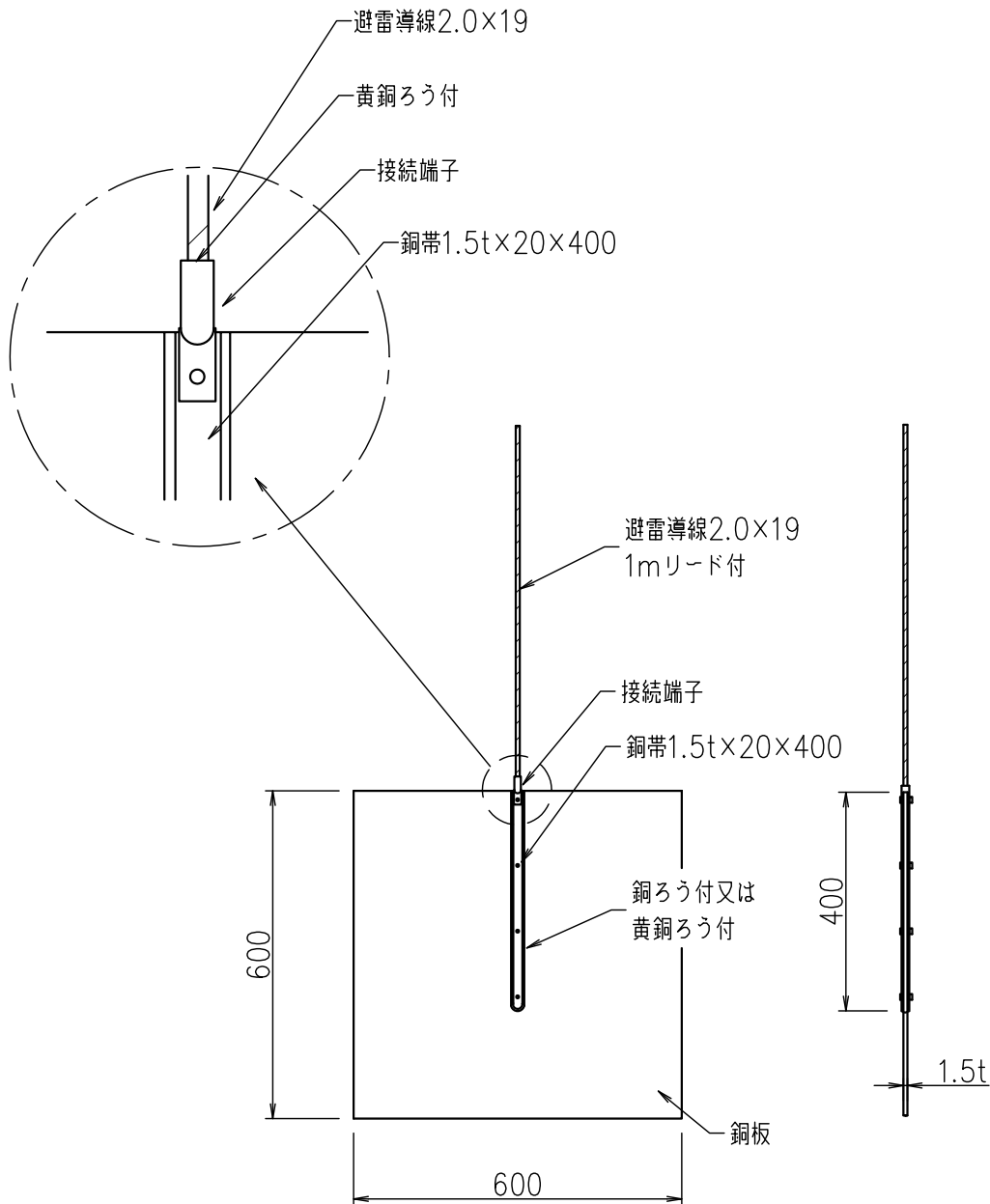

品番	旧品番	重量 Kg	摘要
SSB2003	-	6	2.0×19 1m付