

国土交通省仕様 2端子BOX PC

JOB  
DATE

No.

QQB1116

埋込型 (SUS) PL (SUS) TB-SG1A

NIPエンジニアリング株式会社

SCALE

NON

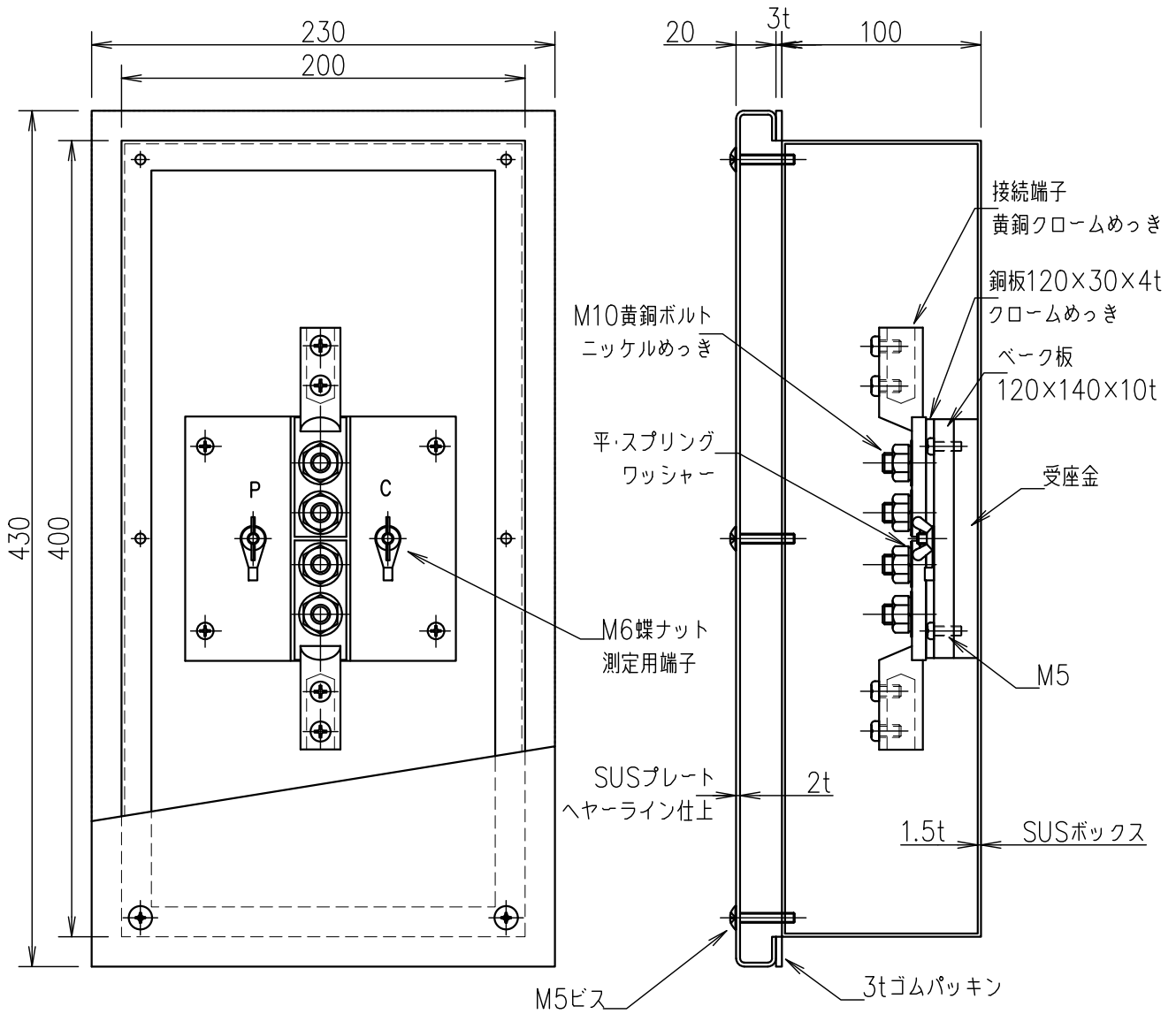

品番	旧品番	ボックス	プレート	接続端子	重量 kg
QQB1116	N3567-1A	ステンレス	ステンレス	細口	5.8