

導線取付金物（アルミ、硬ビ台座）

JOB
DATE

No.
JJBEA1905

貼付用Nip硬ビアドベース 2.0×19アルミ線用

NIPエンジニアリング株式会社

SCALE

1/1

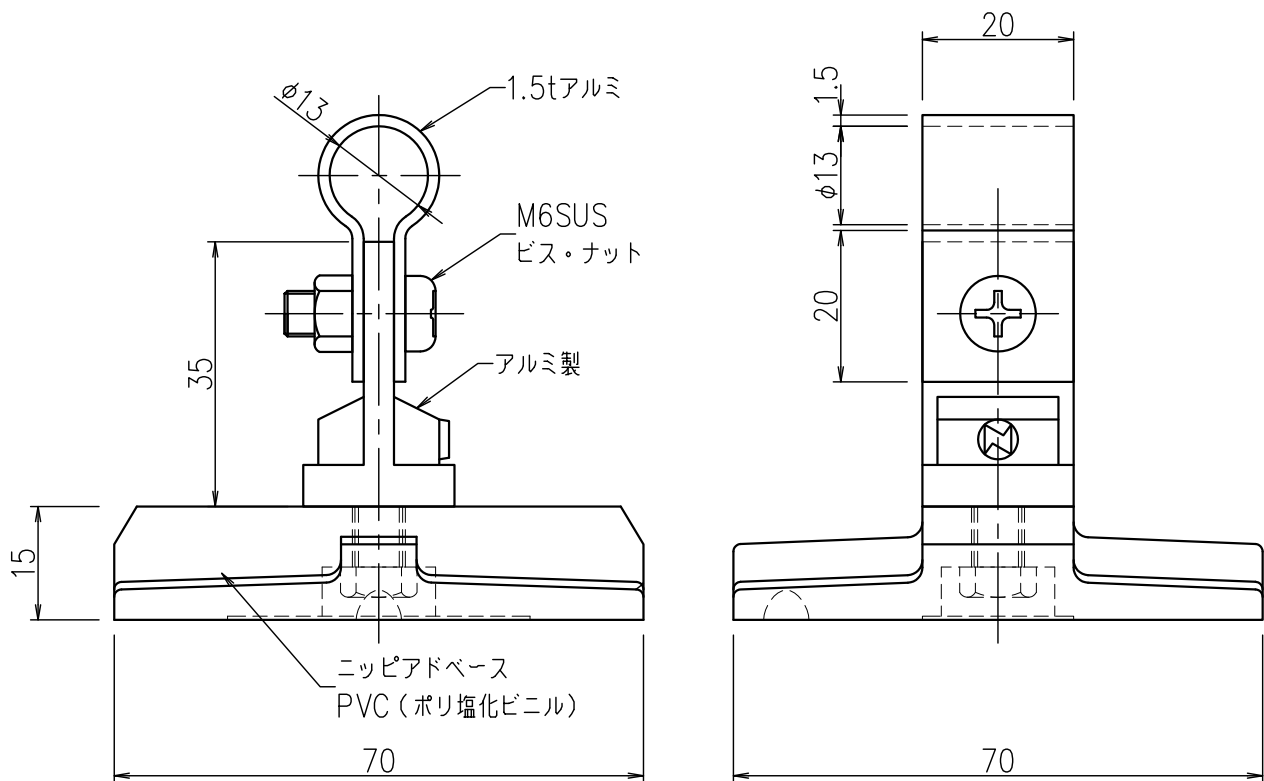

品番	旧品番	使用鬼撚線	重量 kg
JJBEA1905	-	2.0×19アルミ	0.092