

導線取付金物（黄銅、SUS）

JOB
DATE

No.
JJBDA3901

SUSバンド用 2.0×19銅線用

NIPエンジニアリング株式会社

SCALE

1/2

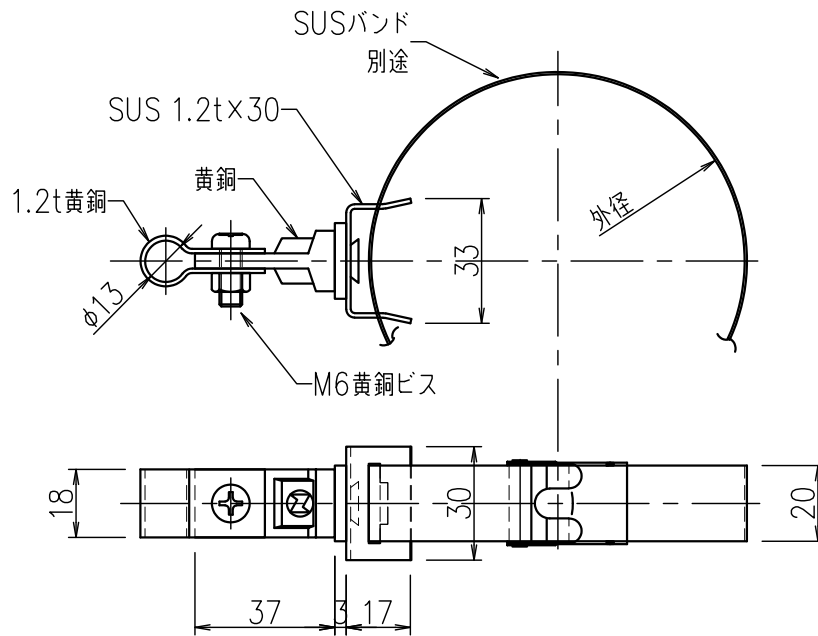

品番	使用鬼燃線	D(mm)	重量 kg
JJBDA3901	2.0×19銅	φ13	0.07