

国土交通省仕様 2端子BOX PC

JOB
DATE

No.

QQB1115

埋込型 (SUS) PL (SUS) TB-SF1A

NIPエンジニアリング株式会社

SCALE

NON

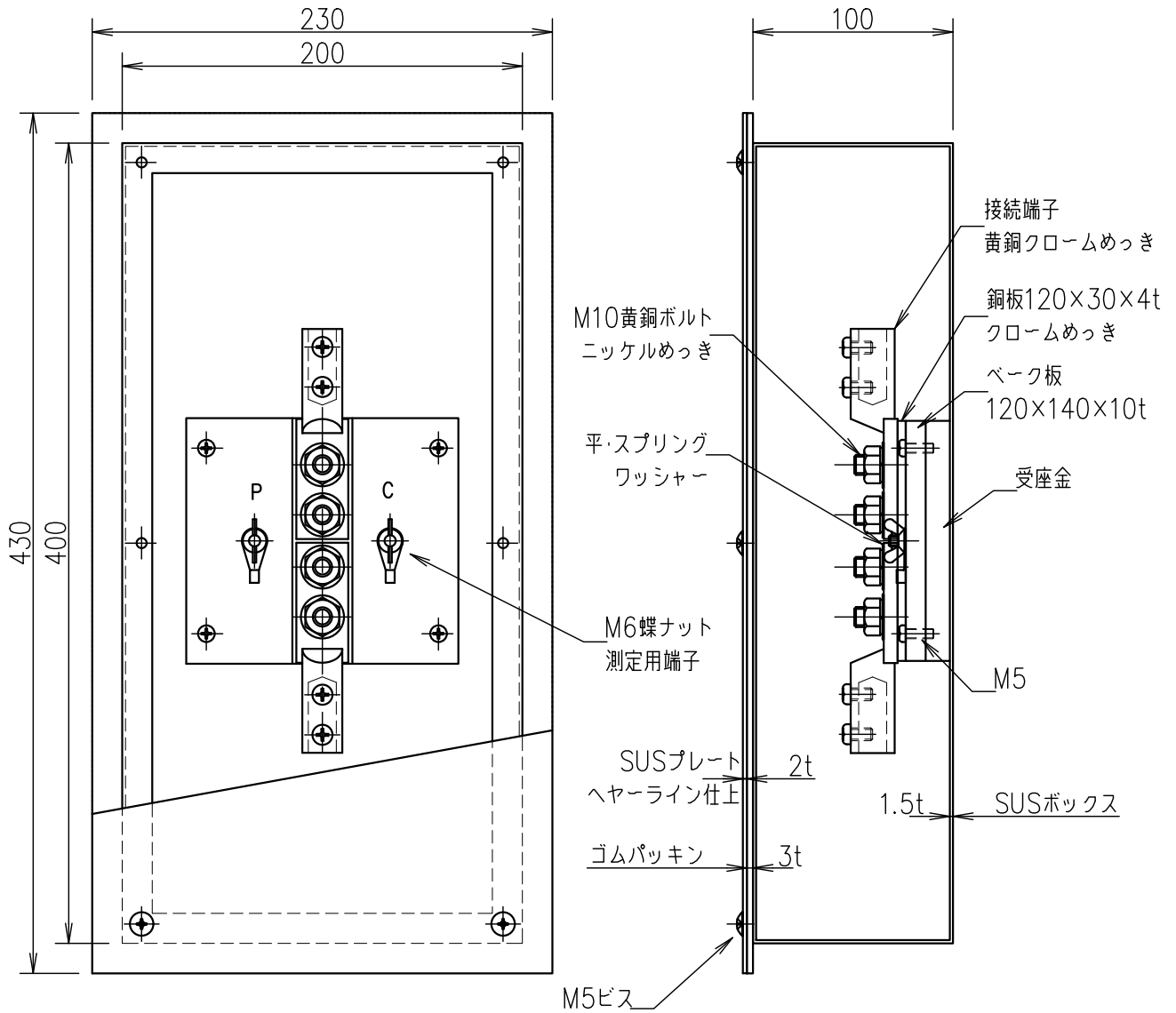

品番	旧品番	ボックス	プレート	接続端子	重量 kg
QQB1115	N3565-1A	ステンレス	ステンレス	細口	5.0