

国土交通省仕様 2端子BOX PC

JOB
DATE

No.
QQB1121

露出型(黄銅)PL(黄銅)TB-AS1A

NIPエンジニアリング株式会社

SCALE
NON

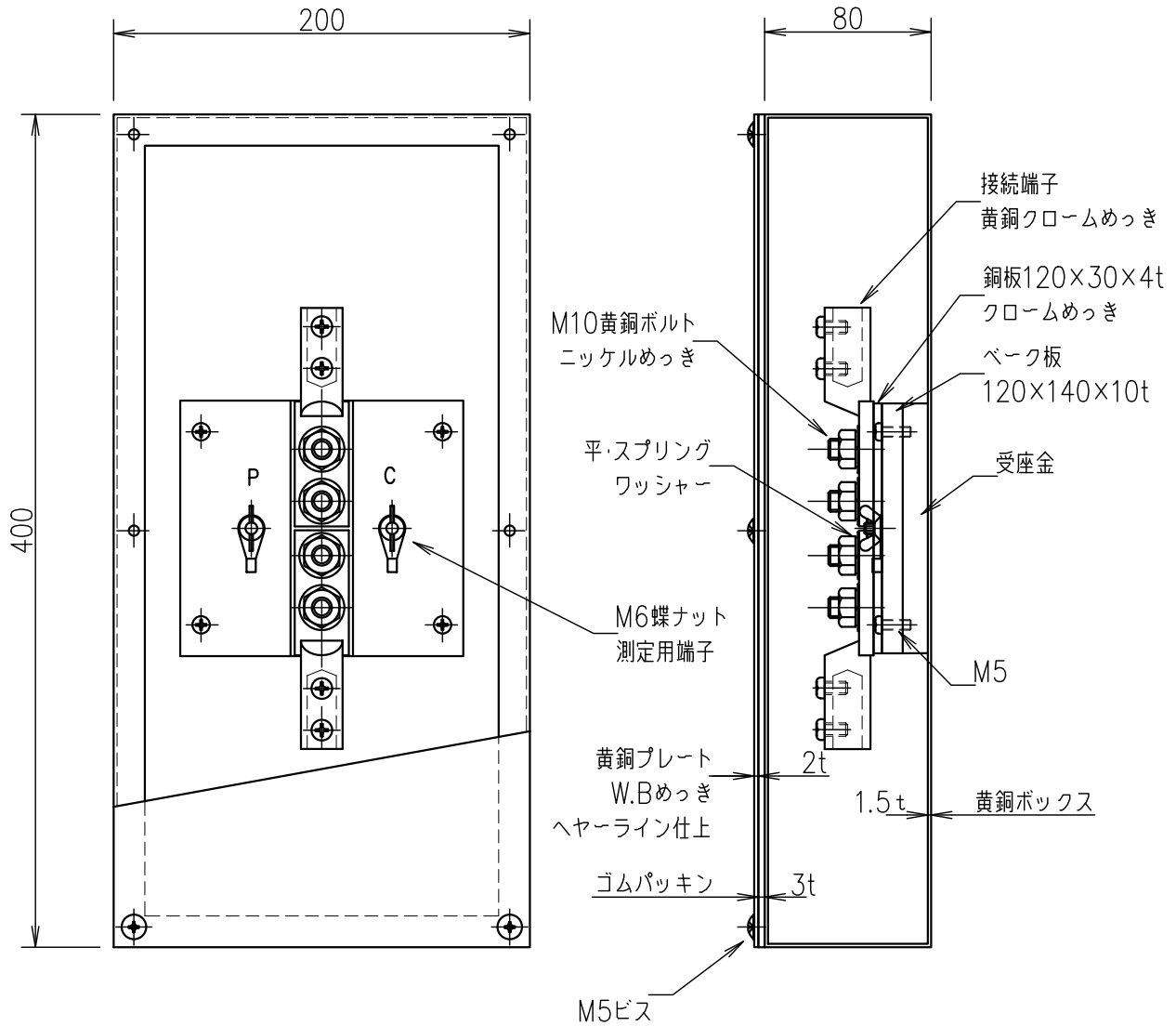

品番	旧品番	ボックス	プレート	接続端子	重量 kg
QQB1121	N3560-1A	黄銅	黄銅	細口	4.8