

支持管取付金物（溶接用T型）

JOB
DATE

No.

FFBA0317

φ76.3用 底付 鉄製溶融亜鉛めっき仕上

NIPエンジニアリング株式会社

SCALE
1/2

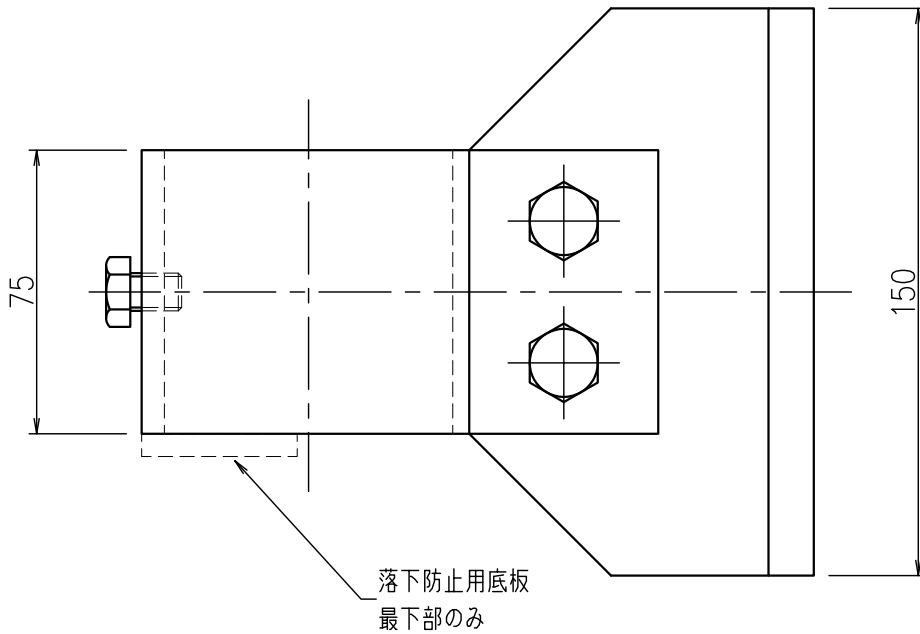
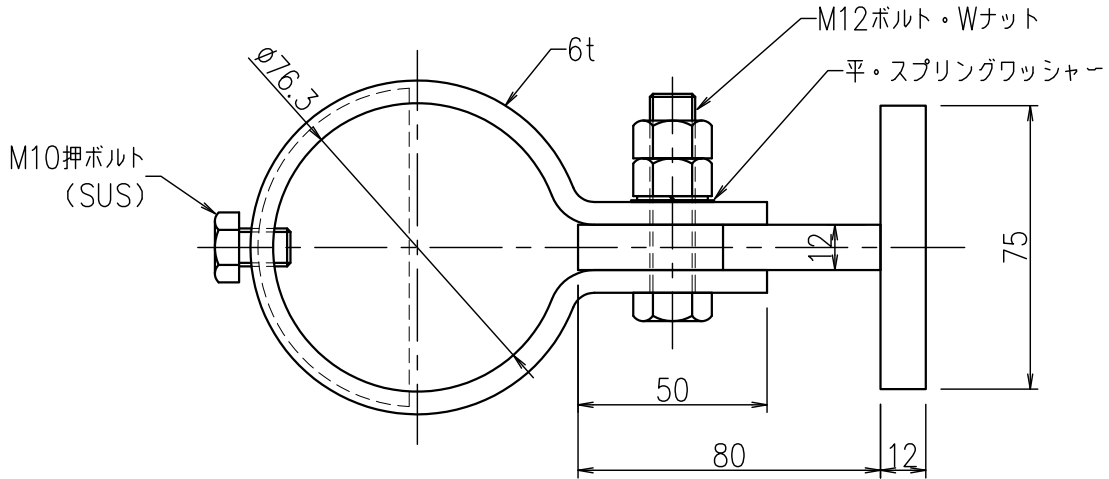

品番	旧品番	支持管外径 mm	幅 mm
FFBA0317	N774-150B	φ76.3	150