

支持管取付金物 (ALC用)

JOB
DATE

No.
FFBA0106

φ76.3用 底付 鉄製溶融亜鉛めっき仕上

NIPエンジニアリング株式会社

SCALE

1/3

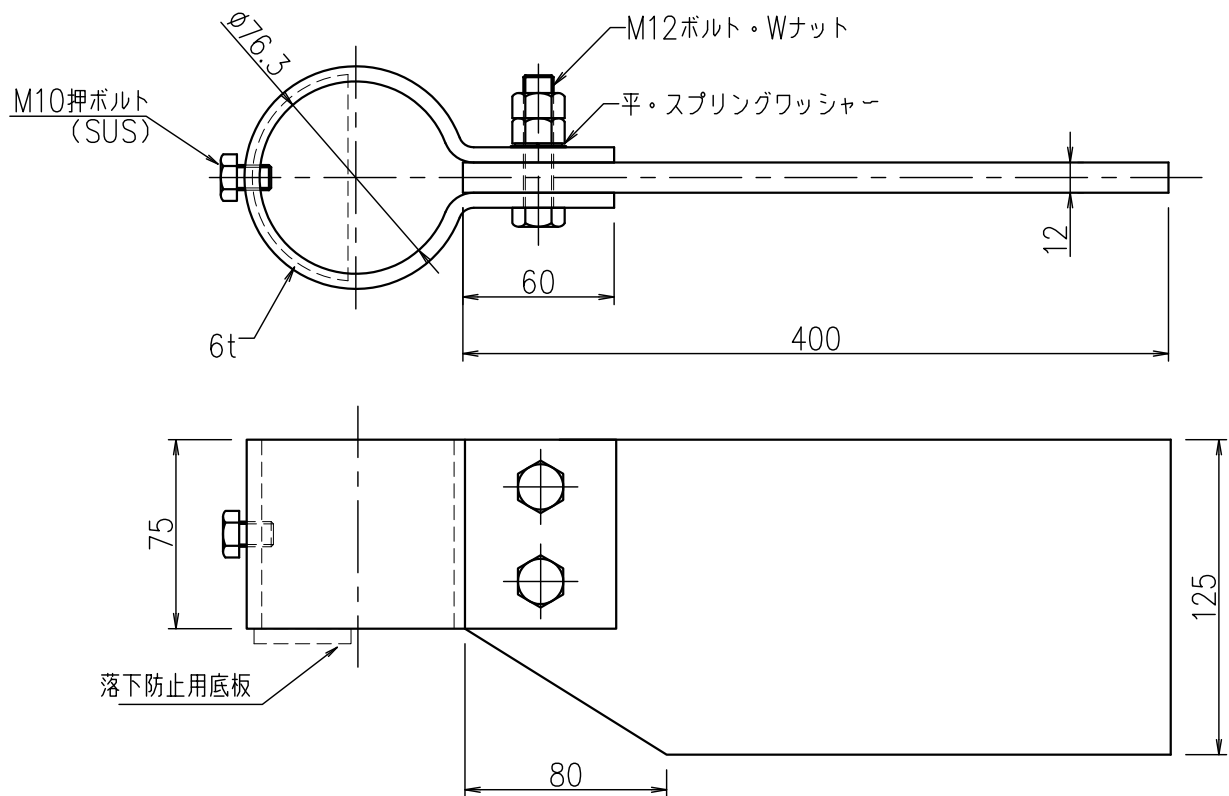

品番	旧品番	支持管外径 mm	重量 kg
FFBA0106	N733B	φ76.3	3.5