

支線取付金物（上部）

JOB
DATE

No.
HHAA1102

3方用 φ60.5用 鉄製溶融亜鉛めっき仕上

NIPエンジニアリング株式会社

SCALE
1/2

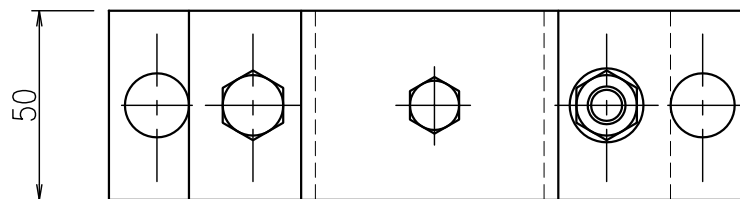
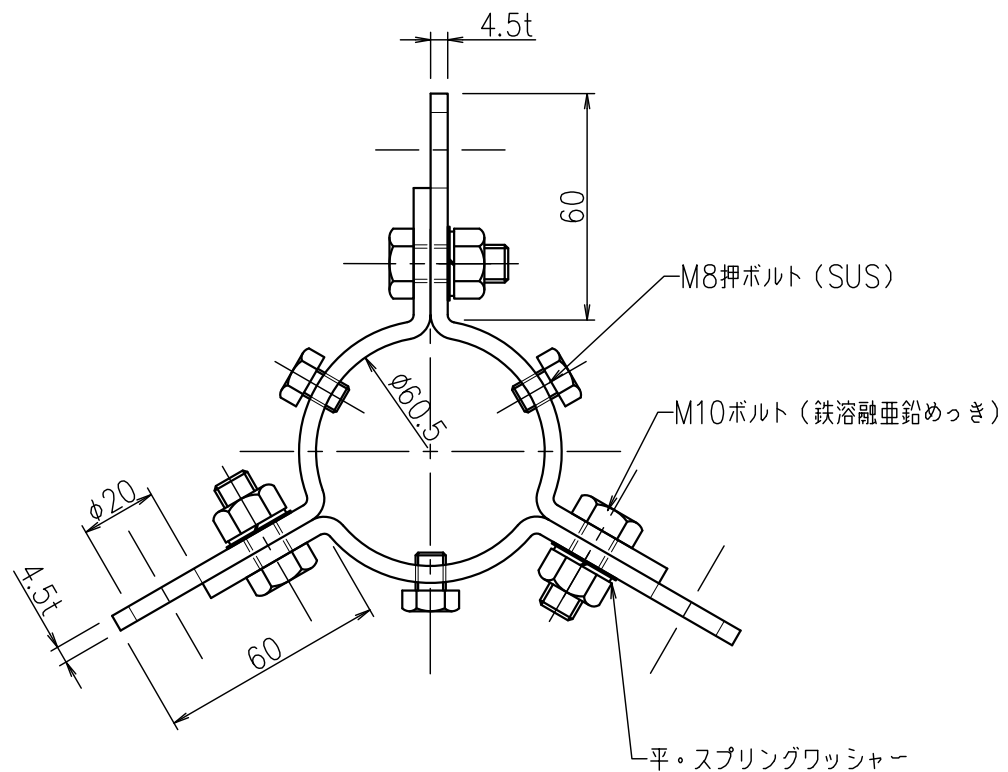

品番	旧品番	支持管外径 Dmm	重量 kg
HHAA1102	N1112	φ60.5(50A)	0.85