

支持管取付金物（サドル型）

JOB
DATE

No.
FFAA0104

φ60.5用 底付 鉄製溶融亜鉛めっき仕上

NIPエンジニアリング株式会社

SCALE
1/5

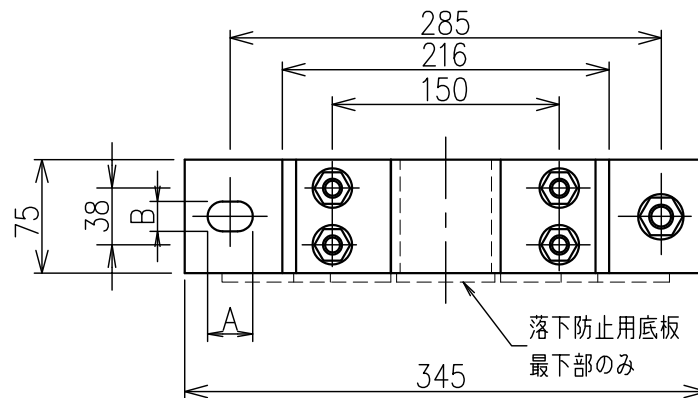
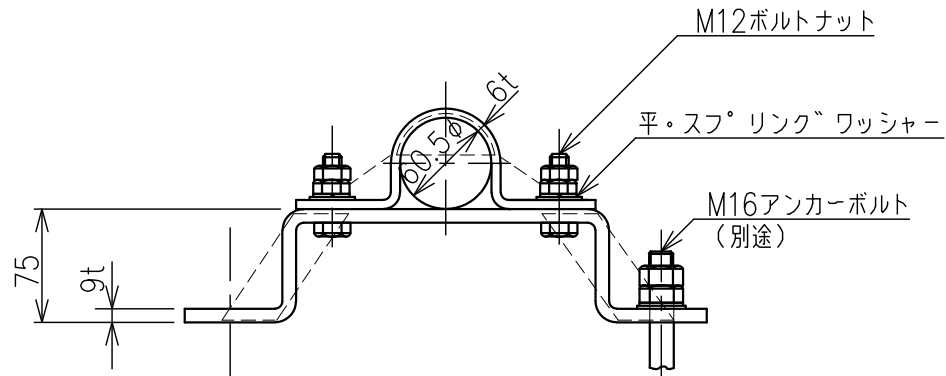

品番	旧品番	支持管外径 mm	A×B	重量 kg
FFAA0104	N861B	φ60.5(50A)	30×18	4.0