

支持管取付金物（溶接用T型）

JOB
DATE

No.

FFBA0336

φ114.3用 底付 鉄製溶融亜鉛めっき仕上

NIPエンジニアリング株式会社

SCALE
NON

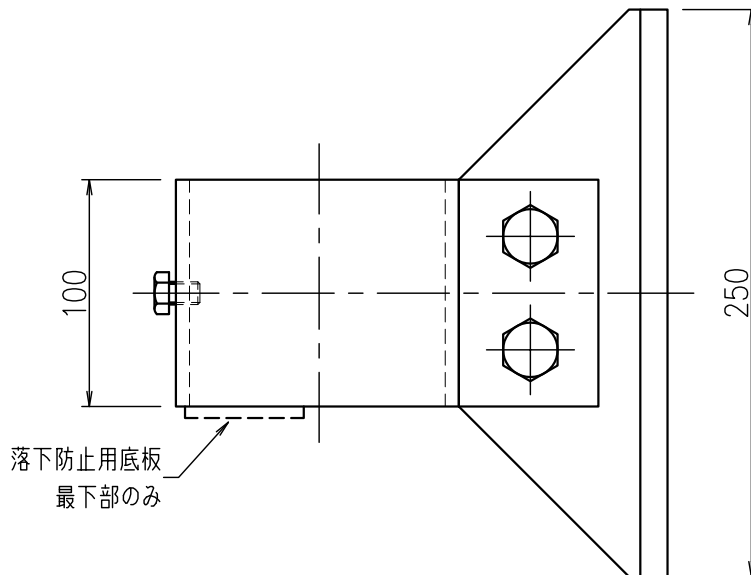
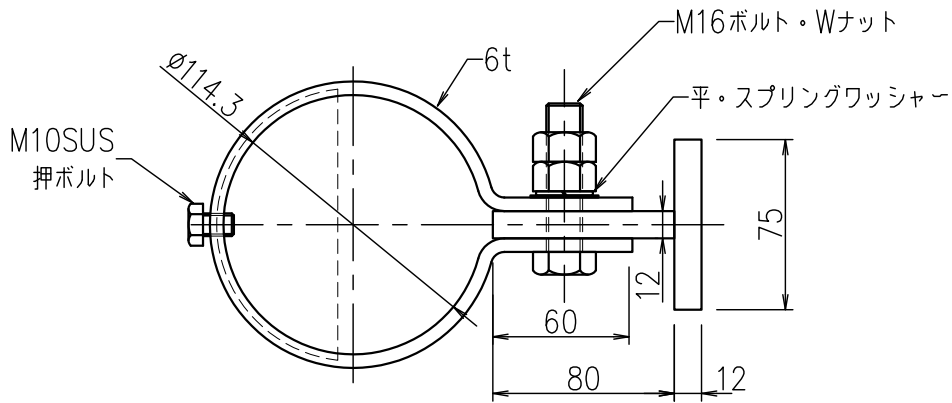

品番	旧品番	支持管外径 mm	幅 mm
FFBA0336	N777-250B	φ114.3	250