

支持管取付金物（露出用T型）

JOB
DATE

No.
FFBA0205

φ76.3用 中間用 鉄製溶融亜鉛めっき仕上

NIPエンジニアリング株式会社

SCALE
1/2

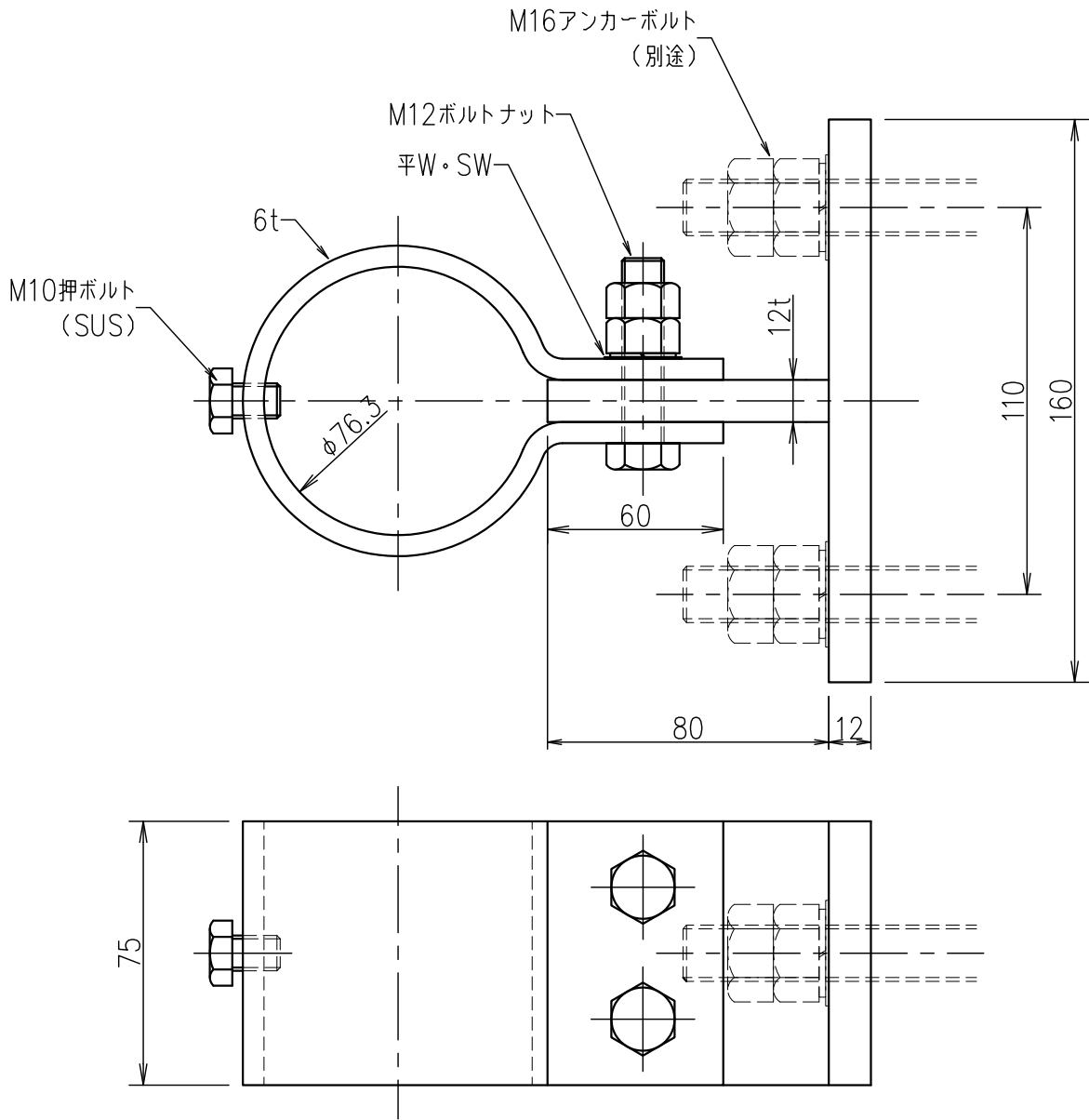

品番	旧品番	支持管外径 mm	幅 mm	重量 kg
FFBA0205	N763A	φ76.3	75	3.3