

# 支持管取付金物（溶接用T型）

JOB  
DATE

No.

FFBA0329

φ101.6用 底付 鉄製溶融亜鉛めっき仕上

NIPエンジニアリング株式会社

SCALE  
NON

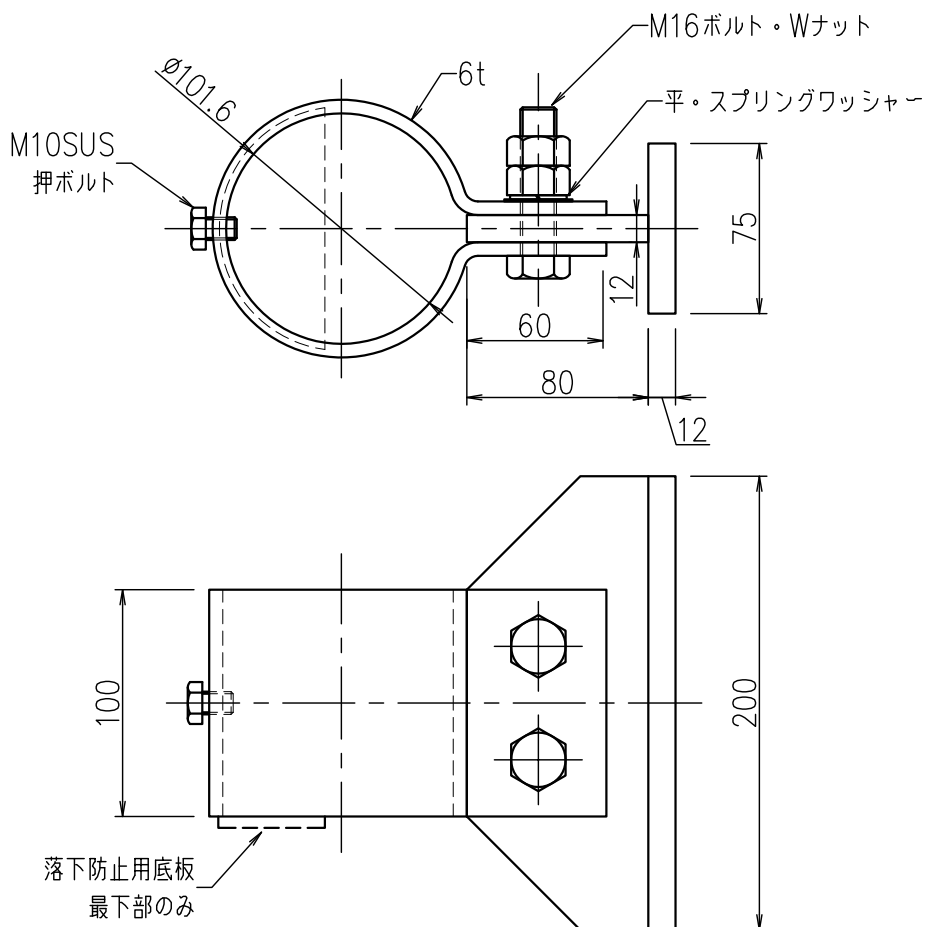

品番	旧品番	支持管外径 mm	幅 mm
FFBA0329	N776-200B	φ101.6	200